

**Biatorbágy Város Képviselő-testülete**  
**20/2007. (12. 31.) Ör sz.**  
**rendelete**

**A temetőkről és a temetkezésről**

Biatorbágy Város Képviselő-testülete a temetőkről és a temetkezésről szóló 1999. évi XLIII. Törvény (továbbiakban Tv.) 40. § (2) bekezdésében, 41. § (3) bekezdésében és a 42. §-ban kapott felhatalmazás alapján a 145/1999. (X. 1.) Kormány rendeletre (továbbiakban Vhr) figyelemmel, az alábbi rendeletet alkotja:

**I. ÁLTALÁNOS RENDELKEZÉSEK**

**A rendelet célja**

**1. §** A szabályozás célja az elhunytak emlékének méltó megőrzése, a kegyeleti szolgáltatás kultúrált színvonalon történő ellátásának biztosítása, a halottak nyughelye előtti tiszteletadás biztosítása a lelkiismereti meggyőződés, a hitéleti tevékenységek, vallási szokások tiszteletben tartásával a köztemető fenntartásának és üzemeltetésének szabályozása, tekintettel a helyi adottságokra, a temetési helyek kihasználásának szabályozása.

**2. § (1)** A jelen rendelet hatálya: a Biatorbágy város területén lévő és működő, Biai Római Katolikus Egyházközség (hrsz: 923), a Torbágyi Római Katolikus Egyházközség (hrsz: 043/3 és a 043/4) és a Biatorbágyi Református Egyház (hrsz: 437/1 hrsz és a 437/27) tulajdonában lévő (továbbiakban: tulajdonosok) temetőkre terjed ki (továbbiakban: köztemetők).

(2) Biatorbágy település közigazgatási területén - jelen rendelet megalkotásakor - önkormányzati tulajdonú temető nincs.

(3) Az önkormányzat az (1) bekezdésben felsorolt köztemetőkre vonatkozó fenntartási és üzemeltetési kötelezettségét megállapodás útján teljesíti.

(4) A feladat ellátásához szükséges fedezet biztosításáról a Képviselő-testület éves költségvetése keretében gondoskodik a tulajdonos egyházakkal történt megállapodás szerint.

**3. §** Temető létesítésére, bezárására, megszüntetésére, újbóli használatba vételére a Tv és Vhr szabályait kell alkalmazni.

**II. RÉSZLETEZŐ RENDELKEZÉSEK**

**Köztemetők használatának és igénybevételének szabályai**

**4. § (1)** A köztemetőkben mindenki köteles a hely jellegének megfelelő magatartást tanúsítani, az etnikai vagy vallási temetkezési szokásokat tiszteletben tartani és tartózkodni a kegyeleti érzést sértő tevékenységtől, hanghatástól vagy magatartástól.

(2) Minden látogató kötelessége a temetőnek és a környezetének védelme, rendjének, tisztaságának megőrzése.

**5. §** A köztemetőkben polgári és egyházi szertartással történő temetés, búcsúztatás egyaránt lebonyolítható.

**Köztemetők rendje**

**6. § (1)** A köztemetők nyitvatartási idejét a tulajdonos állapítja meg.

(2) A látogatók számára a köztemető bejáratánál az üzemeltető tájékoztató táblát függeszt ki, amely tartalmazza:

- a temető nyitva tartását,
- a temető rendjéről szóló szabályokat,
- a temető vázlatos térképét.

(3) Nyitvatartási idő alatt a temetőket bárki látogathatja, 12 éven aluli gyermek csak felnőtt felügyeletével.

(4) A köztemetőbe, a vakvezető kutya kivételével, állatot bevinni tilos!

(5) A sírokra ültetett növényeket és a temetőbe vitt virágot onnan kivinni csak a tulajdonos, vagy az üzemeltető engedélyével lehet.

(6) Köztemetőben gyertyát, mécsest gyújtani olyan körültekintő gondossággal lehet, amellyel a tűzveszély elkerülhető. Egyéb esetben a tűzgyújtás tilos!

(7) A köztemetőben keletkezett szemetet, hulladékot csak a temető erre kijelölt területén lehet elhelyezni.

(8) A köztemető területén a talajt, gyepet az üzemeltető engedélye nélkül felásni, elvinni tilos!

(9) A köztemetőben munkát végző vállalkozók, szolgáltatók az üzemeltető engedélyével végezhetik feladataikat.

Tevékenységükkel a szertartások rendjét nem zavarhatják, a látogatók kegyeleti érzéseit nem sérthetik, a szomszédos sírokban és a temető infrastrukturális létesítményeiben kárt nem okozhatnak.

(10) Gépjárművel behajtani indokolt esetben, az üzemeltető engedélyével lehet.

(11) Bontott síremléket a sírhely feletti rendelkezési joggal rendelkező az üzemeltetővel egyeztetett módon köteles elszállítani, vagy a kőtárban elhelyezni.

### **Temetési helyek**

**7. §** A köztemetőben a temetésre használt helyek a következők:

(1) Biai Római Katolikus Egyház tulajdonában lévő temetőben

- a.) egyes és kettős sírhely,
- b.) sírbolt,
- c.) urna fülke,
- d.) urna sírhely

(2) Torbágyi Római Katolikus Egyház tulajdonában lévő temetőben

- a.) egyes és kettős sírhely,
- b.) sírbolt,
- c.) urna fülke
- d.) urna sírhely,
- e.) urna sírbolt

(3) Biatorbágyi Református Egyház tulajdonában lévő köztemetőben:

- a.) egyes és kettős sírhely
- b.) sírbolt
- c.) urna fülke

- d.) urna sírhely
- e.) urna sírbolt

(4) A parcellákban és a sorokban, az elhalálozás sorrendjében kell a temetési helyet kijelölni, ha az eltemetettőnek nincs a temetőben meglévő temetési hely felett rendelkezési joga.

### Sírhelyek méretezése, sírjelek

**8. §** (1) Az Egyházak tulajdonában lévő köztemetőekben:

a, egyes sírhely	hossza 2 méter	szélessége 1 méter
b, kettős sírhely	hossza 2 méter	szélessége 1,9 méter
c, kettős sírbolt	hossza 2,1 méter	szélessége 1,7 méter
d, hármass sírbolt	hossza 2,5 méter	szélessége 2,1 méter
e, urna sírhely	hossza 1 méter	szélessége 0,7 méter

f, A sírgödör mélysége koporsó esetén 2 méter, urna esetén 0,5 méter.

g, Minden temetési helyet sírjellel kell ellátni, melynek magassága a 2 m-t nem haladhatja meg. E magassági méreten belül sírjel az üzemeltető részére történő előzetes bejelentés után, külön engedély nélkül létesíthető. 2 méternél magasabb sírjel létesítésénél építési engedélyt kell kérni.

(2) A köztemetőben a sírjel, vagy az azon szereplő felirat, ábra meg kell feleljen a kegyeleti érzés elvárásainak, semmiképpen nem lehet közízlést, emlékeztést sértő.

### Temetési helyek használati ideje

**9. §** (1) Biai Római Katolikus Egyház tulajdonában lévő köztemetőben:

a.) egyes és kettős sírhely	25 év
b.) sírbolt	60 év
c.) urna fülke	el nem évülő
d.) urna sírhely	25 év

(2) Torbágyi Római katolikus Egyház tulajdonában lévő köztemetőben

a.) egyes és kettős sírhely	25 év
b.) sírbolt	60 év
c.) urna fülke	el nem évülő
d.) urna sírhely	25 év
e.) urna sírbolt	60 év

(3) Biatorbágyi Református Egyház tulajdonában lévő köztemetőben:

a.) egyes és kettős sírhely	25 év
b.) sírbolt	60 év
c.) urna fülke	el nem évülő
d.) urna sírhely	25 év
e.) urna sírbolt	60 év

**10. §** A temetési helyek megváltási díját az 1. sz. melléklet, a temető egyes létesítményi igénybevételeinek díjai a 2. sz. melléklet tartalmazza.

A díj megállapítását a tulajdonos egyházak által megállapított összegben kell meghatározni, valamint az érdekképviselet véleményét ki kell kérni.

**11. §** A köztemetők üzemeltetéséről az önkormányzat a tulajdonos egyházakkal kötött megállapodás útján gondoskodik.

## Temetkezési szolgáltatások

12. § (1) A temetkezési szolgáltatás a város területén – a szolgáltatást igénybevevő megbízásától függően – vállalkozói feladatkörbe tartozik.

(2) A vállalkozó/k/ köteles/ek/ együttműködni a szolgáltatás zavartalan lebonyolítása érdekében a temető fenntartójával, üzemeltetőjével, az illetékes hatóságokkal, más szolgáltatókkal és érdekeltekkel.

### 13.§<sup>1</sup>

14.§ Torbágyi Római katolikus Egyház tulajdonában lévő köztemetőben a ravatalozó gondnoki feladatait Biatorbágy Város Önkormányzata a Városgondnokság keretén belül látja el.

## III. ZÁRÓ RENDELKEZÉSEK

14. § (1) E rendelet 2008. január 1. napján lép hatályba.

Dr. Palovics Lajos  
polgármester

Makranczi László  
jegyző

### ZÁRADÉK:

A rendeletet a mai napon kihirdettem.

Biatorbágy, 2007. december 31.

Makranczi László  
jegyző

---

<sup>1</sup> Hatályon kívül helyezte: 8/2012. (IV.27.) önkormányzati rendelet 1. § f). Hatálytalan: 2012. IV. 28-tól.

1. sz. melléklet a 21/2007. (12. 06.) Ör sz.. rendelethez**Temetési helyek megváltási díjairól**

A temetési helyek megváltási díjai (nettó árak)

1. Biai Római Katolikus Egyház tulajdonában lévő köztemetőben:

egyes sírhely	24.000,-Ft/25 év
kettős sírhely	48.000,-Ft/25 év
sírbolt	200.000,-Ft/60 év
urna fülke	50.000,-Ft/el nem évülő
urna sírhely	18.000,-Ft/25 év

2. Torbágyi Római Katolikus Egyház tulajdonában lévő köztemetőben:

egyes	24.000,-Ft/25 év
kettes sírhely	45.000,-Ft/25 év
sírbolt	200.000,-Ft/60 év
urna fülke	50.000,-Ft/el nem évülő
urna sírhely	18.000,-Ft/25 év
urna sírbolt	170.000,- Ft/60 év

3. Biatorbágyi Református Egyház tulajdonában lévő köztemetőben:

egyes sírhely	24.000,-Ft/25 év
kettős sírhely	28.000,-Ft/25 év
sírbolt	200.000,-Ft/60 év
urna fülke	50.000,-Ft/el nem évülő
urna sírhely	18.000,-Ft/25 év
urna sírbolt	170.000,-Ft/60 év

2. sz. melléklet a 21/2007. (12. 06.) Ör sz. rendelethez**Temető fenntartási hozzájárulások**

Temető fenntartási hozzájárulás díjairól, a temető egyes létesítményei igénybevételének díjairól (nettó ár):

## 1. Biai Római Katolikus Egyház tulajdonában lévő köztemetőben:

temető fenntartási hozzájárulás	4.000,-Ft/temetés
egyéb vállalkozások fenntartási hozzájárulása	4.000,-Ft/nap

## 2. Torbágyi Római Katolikus Egyház tulajdonában lévő köztemetőben

temető fenntartási hozzájárulás	4.000,-Ft/temetés
egyéb vállalkozások fenntartási hozzájárulása	4.000,-Ft/nap

## 3. Biatorbágyi Református Egyház tulajdonában lévő köztemetőben

temető fenntartási hozzájárulás	4.000,-Ft/temetés
egyéb vállalkozások fenntartási hozzájárulása	4.000,-Ft/nap

3. sz. melléklet a 21/2007. (12. 06.) Ör sz. rendelethez

A Torbágyi Római Katolikus Egyház tulajdonában álló temetőben:

Ravatalozó használati díj temetésenként (+ halott hűtés első három napja) bruttó	19.000.-Ft
Halott hűtés a negyedik naptól napi:	2.500.-Ft



## Város Polgármestere

2051 Batorbágy, Baross Gábor utca 2/a. •

Telefon: 06 23 310-174/112, 113, 142

Fax: 06 23 310-135 • E-mail: polgarmester@batorbagy.hu • [www.batorbagy.hu](http://www.batorbagy.hu)

### Előterjesztés

#### A temető rendelet felülvizsgálatáról és a temetők állapotainak felméréséről

#### Tisztelt Képviselő-testület!

2015. október 14-én Györgyné Bartos Mária Asszony, batorbágyi lakos panasszal élt a torbágyi temetőben található önkormányzati ravatalozót használó, kegyeleti közszolgáltató IHAROS Kft.-vel szemben.

A panaszt vizsgálva több kérdés merült fel a temető rendelettel, a kegyeleti közszolgáltatóval, a ravatalozó használatával, a beszedett díjakkal, és magával az önkormányzati tulajdonban álló ravatalozó fejlesztésével kapcsolatban is.

Batorbágy Város területén három temető található:

a Biai Római Katolikus Egyházközség (Batorbágy 923 hrsz.), a Torbágyi Katolikus Egyházközség (Batorbágy 043/3 hrsz., 043/4 hrsz.), és a Batorbágyi Református Egyház (Batorbágy 437/1 hrsz., 437/27 hrsz.) tulajdonában álló temetők.

Batorbágy Város területén önkormányzati tulajdonú temető nincs.

A temetők egyházi tulajdonban vannak.

Egyedül Batorbágy Város Önkormányzatának kizárólagos tulajdonában áll a Torbágyi Római Katolikus Egyházközség tulajdonát képező temető területén található 32 m<sup>2</sup> alapterületű, ravatalozó, halott hűtő, halottasház funkciójú felépítmény.

A felépítmény (továbbiakban: ravatalozó) kizárólag elektromos áram közmű csatlakozással rendelkezik, és két helyiségből áll: ravatalozó 24 m<sup>2</sup>, raktár 8 m<sup>2</sup>.

A ravatalozó használatára 2010. július 12-én Batorbágy Város Önkormányzata kegyeleti közszolgáltatási szerződést kötött 5 év határozott időtartamra az IHAROS Kereskedelmi és Szolgáltató Kft-vel.

A kegyeleti közszolgáltatási szerződésben került szabályozásra a ravatalozó használatával kapcsolatos díjszabás.

A szerződés 1. számú mellékletében meghatározott ravatalozó használati díj temetésenként (mely tartalmazta a halott hűtés első három napját is) bruttó 19.000 forint összeg. Ezt a díjat az önkormányzatnak fizette be az IHAROS Kft.

A szerződés 2. számú melléklete az alábbi tételeket tartalmazta:

Ravatalozó kellékhasználati díj: 5.000.- Ft

Halott hűtés: a negyedik naptól napi: 2.500.- Ft

Ravatalozó takarítás, fertőtlenítés: 2.000.- Ft

Amennyiben ne az Üzemeltető a temetési szolgáltatást végző:

Elhunytak átadás-átvétele munkaidőben: 8.000.- Ft

Elhunytak átadás-átvétele munkaidőn kívül: 11.000.- Ft



Ravatalozó nyitás-zárás munkaidőben:	2.000.- Ft
Ravatalozó nyitás-zárás munkaidőn kívül:	4.000.- Ft
Szolgáltatási óradíj munkaidőben: (testőrdíj)	1.000.- Ft
Szolgáltatási óradíj munkaidőn kívül:	2.000.- Ft

Ezek a díjak az ÁFÁ-t nem tartalmazzák.

Ez a szerződés lejárt.

A ravatalozó üzemeltetésére lehetséges pályázat kiírása, vagy pályázat mellőzésével az önkormányzat saját maga, a Városgondnokság keretén belül gondoskodhat a ravatalozó üzemeltetéséről.

Mindkét esetben a ravatalozó felújítása szükséges, illetve megvizsgálandó egy WC építése, a csatorna, és víz bevezetése.

Ezen túlmenően célszerűbb, átláthatóbb a ravatalozó használati díját egységesen meghatározni, és az önkormányzatnak a temetőkről és a temetkezésről szóló rendeletében feltüntetni.

Kérem a bizottságokat és a Képviselő-testületet a rendelet tervezet megvitatására, és a határozati javaslat elfogadására.

Biatorbágy, 2015. november 19.

**Tarjáni István s.k.**  
polgármester

**„A” határozati javaslat:**

**Biatorbágy Város Önkormányzata Képviselő-testületének  
.../2015. (XII. 3.) határozata**

**A temető rendelet felülvizsgálatáról és a temetők állapotainak felméréséről**

Biatorbágy Város Önkormányzat Képviselő-testülete:

1. nem hosszabbítja meg a 2010. július 12-én az IHAROS Kereskedelmi és Szolgáltató Kft.-vel megkötött határozott idejű kegyeleti közszolgáltatási szerződést,
2. 2016. január 1-től a Városgondnokság üzemeltetésébe adja a Torbágyi Római Katolikus Egyházközség tulajdonát képező, Biatorbágy 043/4 hrsz-ú temető területén található önkormányzati tulajdonban álló ravatalozót,
3. 1 fő teljes állású státuszt biztosít a ravatalozó kegyeleti használatának biztosítására, temető gondnok munkakörben a Városgondnokság keretén belül,
4. a lakosok által fizetendő ravatalozó használati díjat, egy összegben Biatorbágy Város Önkormányzatának a temetőkről és a temetkezésről szóló 20/2007. (12. 31) Ör. sz. rendeletének 3. számú mellékletében határozza meg.

Határidő: azonnal

Felelős: Polgármester

Végrehajtásért felelős: Szervezés

**„B” határozati javaslat:**

**Biatorbágy Város Önkormányzata Képviselő-testületének  
.../2015. (XII. 3.) határozata**

**A temető rendelet felülvizsgálatáról és a temetők állapotainak felméréséről**

Biatorbágy Város Önkormányzat Képviselő-testülete:

1. pályázatot ír ki a Torbágyi Római Katolikus Egyházközség tulajdonát képező, Biatorbágy 043/4 hrsz-ú temető területén található önkormányzati tulajdonban álló ravatalozó kegyeleti közszolgáltatási szerződés keretein belüli üzemeltetésére,
2. a pályázat benyújtási határideje: 2016. január 4., 16.00 óra, a pályázatot Biatorbágy Város Polgármesterének (2051 Biatorbágy, Baross Gábor u. 2/a.) címezve, postai úton lehet benyújtani, a pályázat elbírálására a 2016. év első soros képviselő-testületi ülésén kerül sor,
3. a pályázat eredményes lezárásáig meghosszabbítja a 2010. július 12-én az IHAROS Kereskedelmi és Szolgáltató Kft.-vel megkötött határozott idejű kegyeleti közszolgáltatási szerződést,
4. a lakosok által fizetendő ravatalozó használati díjat, egy összegben Biatorbágy Város Önkormányzatának a temetőkről és a temetkezésről szóló 20/2007. (12. 31) Ör. sz. rendeletének 3. számú mellékletében határozza meg.

Határidő: azonnal

Felelős: Polgármester

Végrehajtásért felelős: Szervezés

## Kegyeleti közszolgáltatási szerződés,

mely létrejött a Szerződő Felek, azaz

egyrésről

**Biatorbágy Város Önkormányzata** (2051. Biatorbágy, Baross G. u. 2/a. Stat. tsz: 15390008-8411-321-13) törvényes képviselőjében - Makranczi László jegyző ellenjegyzése mellett - Dr. Palovics Lajos polgármester, mint Használatba adó-Megbízó

másrésről

az **IHAROS Kereskedelmi és Szolgáltató Kft.** képvis.: Szarka Miklós ügyvezető (Székhely: 2051. Biatorbágy, Ország út 21/a, adószám: 10835731-2-13, cgj: 1309066796/04) képviselőjében Szarka Miklós ügyvezető, mint Szolgáltató-Üzemeltető

**között az alábbi helyen, időben és tartalommal:**

- 1.) Biatorbágy Város Önkormányzatának kizárólagos tulajdonában áll a Torbágyi Római Katolikus Egyházközség tulajdonát képező, biatorbágyi 043/4 hrsz-ú, 9571 m<sup>2</sup> nagyságú, temető megnevezésű ingatlanon lévő - 32 m<sup>2</sup> alapterületű, ravatalozó, halott hűtő, halottasház funkciójú felépítmény.
  - a.) Az felépítmény jelenleg kizárólag villany közmű csatlakozással rendelkezik.
  - b.) A felépítmény az alábbi helyiségekből áll:
    - b.1. ravatalozó 24 m<sup>2</sup>
    - b.2. raktár 8 m<sup>2</sup>
- 2.) Az Önkormányzat megbízza Üzemeltetőt, hogy kegyeleti közszolgáltatási tevékenységi körében, a tulajdonában lévő ingatlan használat mellett, az ingatlanon lévő önkormányzati tulajdonú felépítmény igénybe vételével és rendeltetésszerű használatával is biztosítsa az alapellátást, s e körben lássa el
  - 2.1. a temetésre váró elhunytak bármely temetkezési szolgáltatónak történő átadás-átvételét,
  - 2.2. a temetésre váró elhunytak temetésig tartó elhelyezését, beleértve a hűtés-szolgáltatást is, valamint
  - 2.3. a halottasház fenntartásával, karbantartásával járó feladatokat.
- 3.) A közszolgálati szerződést a Szerződő Felek határozott időre – azaz 5 év időtartamra – kötik meg, tehát 2010. augusztus 1-től 2015. július 31 napjáig érvényes.
  - 3.1. A szerződés érvényességének lejártával a szerződéses jogviszony a Felek között amennyiben eltérő megállapodás köztük megelőzően nem jön létre - minden további értesítés nélkül megszűnik.
  - 3.2. A szerződés érvényességének lejártá előtt bármelyik Fél kezdeményezheti - a szerződés alapvető jövőbeli tartalmára vonatkozó javaslatával - a közszolgáltatási szerződés érvényességének meghosszabbítását.
- 4.) Megbízó Önkormányzat a tulajdonában lévő felépítmény rendeltetésszerű, kegyeleti közszolgáltatási tevékenység céljára történő igénybe vételért, használatáért nem állapít meg bérleti díjat, azt térítésmentesen adja át a Szolgáltató-Üzemeltetőnek
  - 4.1. A Felek rögzítik, hogy a szerződés 1. számú és 2. számú mellékletében foglaltaknak megfelelően az igénybe vevő megrendelők által fizetendő szolgáltatási díjakban megállapodtak.
  - 4.2. A Megbízó Önkormányzat megbízza az 1. számú mellékletben meghatározott összegű szolgáltatási díjak beszedésével a Szolgáltató-Üzemeltetőt, aki ezt a feladatot elvállalja:

4.2.1 A Szolgáltató által beszedett díjak teljes összege a Megbízó Önkormányzat saját bevétele.

4.2.2. A díjakról a Szolgáltató-Üzemeltető hiteles számviteli bizonylatokkal köteles elszámolni, és a díjak összegét pénzügyi átutalással a megbízó Önkormányzat fentiekben meghatározott számlájára minden negyedévet követő 5 (öt) napon belül befizetni.

4.3. A ravatalozó üzemeltetésével kapcsolatos, egyéb, a Szolgáltató-Üzemeltetőt megillető díjak jegyzékét a 2. számú melléklet tartalmazza.

4.4. A Szolgáltató-Üzemeltető a szolgáltatási díjakkal kapcsolatban kibocsátott számlákban a 4.2. és 4.3 pontokban körülírt díjakat egyazon számlán nem szerepeltetheti.

5.) Az 1.) pontban írt ingatlanra vonatkozóan jelen szerződés érvényességének időtartamára a közüzemi szolgáltatókkal a Szolgáltató-Üzemeltető köteles közüzemi szolgáltatási szerződést kötni és ennek alapján viselni a közüzemi költségeket.

6.) Az egyházközségi ingatlanon lévő felépítmény használata során felmerült karbantartási, felújítási, pótlási feladatok elvégzésének biztosítása és a teljes költségek viselése a Szolgáltató-Üzemeltető kötelezettsége.

6.1. A Szerződő Felek e körbe utalják a halott-hűtő javítási, fenntartási költségeit is.

6.2. A halott-hűtő cseréje - a szükséges egyeztetések elvégzése után - viszont a Megbízó feladata.

7.) Az átadott felépítmény és berendezési tárgyai a Felek által egyeztetett részletes vagyon- és állapotleltár alapján, az átadás-átvétel időpontjában aktuális műszaki állapot felméréssel, átadás-átvételi jegyzőkönyv felvétele mellett kerülnek átadásra a kegyeleti közszolgáltatási szerződés aláírását követő 5 (öt) napon belül. Az átadás-átvétel bizonylatait a Felek a szerződés 3. számú mellékleteként kezelik.

8.) A Szolgáltató-Üzemeltető

8.1. Köteles gondoskodni a szolgáltatás biztosításához, a szerződés tárgyát képező önkormányzati tulajdon rendeltetésszerű használatához szükséges szakképzett személyzetről,

8.2. Felelősséget vállal azért, hogy a személyzet minden körülmények között tartsa tiszteletben az alapvető kegyeleti szabályokat.

9.) Üzemeltető kijelenti, hogy egyéb gazdasági tevékenységet, temetkezési szolgáltatást is folytat, ezért vállalja, hogy jelen szerződésből fakadó kötelezettségei teljesítésének bizonylatait az egyéb tevékenységeitől - a számviteli szabályok megtartása mellett - elkülönítve kezeli, azt a Megbízó kérésére, ellenőrzésre bemutatja.

10.) Üzemeltető vállalja, hogy minden év január 31-ig írásban beszámol tárgyévben elvégzett feladatokról, bevételekről, kiadásokról, és javaslatot tesz a következő évre vonatkozó szolgáltatási díjváltozásról.

11.) Üzemeltető tevékenysége során köteles maradéktalanul betartani a szolgáltató tevékenységére vonatkozó szakmai jogszabályokat és normákat, illetve (különösen) a közegészségügyi-, környezet- és természetvédelmi, tűzrendészeti, építési-hatósági jogszabályok, szabványok, szabályzatok előírásait.

12.) A felek egybehangzóan jelentik ki: Az Üzemeltető felelőssége, hogy a ravatalozó üzemeltetése, használata nem lehet ellentétes a egyházi temető tulajdonosi érdekeivel.

13) Felek a vitás ügyeiket elsősorban tárgyalásos úton, egyezség létrehozásával igyekeznek rendezni. Ennek eredménytelensége esetén a tevékenység helye szerinti bíróság kizárólagos illetékességét ismerik el.

14.) Ez a határozott időre szóló kegyeleti közszolgáltatási szerződés rendes felmondással hat havi felmondási idővel mondható fel írásban.

14.1. A szerződés azonnali hatállyal, írásban és indoklással felmondható, ha bármelyik Fél a tevékenységére vonatkozó jogszabályokat, szerződésben vállalt kötelezettségeit megszegi. A felek megállapodnak abban, hogy jogszabály-, vagy szerződésszegő magatartás esetén az azonnal felmondást megelőzően a másik Felet - határidő megjelölésével - felszólíthatják a jogszabály-, vagy szerződésellenes magatartásának megszüntetésére.

14.2. A felmondás joga térivevényes, ajánlott postai küldeménnyel vagy közvetlen személyes kézbesítéssel gyakorolható.

14.3. A tevékenység jellegére figyelemmel az Üzemeltető a jogvita időszakában (beleértve a felmondás idejét is) köteles ellátni a szerződésben vállalt valamennyi közszolgáltatási feladatát.

15.) Jelen szerződésben nem szabályozott kérdésekre a Ptk. és az 1999. évi XLIII. évi tv rendelkezései az irányadók.

Ezt a Felek között létrejött kegyeleti közszolgáltatási szerződést a Szerződő Felek, mint a szerződéskötési akaratukkal mindenben megegyezőt írják alá. A szerződést Biatorbágy Város Önkormányzatának jogait gyakorló Képviselő-testület 123/2010. (06. 30.) számú határozatával fogadta el.

Biatorbágy, 2010. július.....<sup>12</sup>

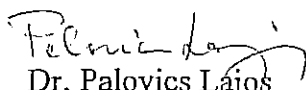
  
Dr. Palovics Lajos  
Polgármester

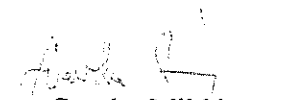

  
Makranczi László  
jegyző

  
Szarka Miklós  
Iharos Kft ügyvezető

**I H A R O S**  
Kereskedelmi és Szolgáltató Kft.  
2051 Biatorbágy, Ország út 21/A.  
Tel.: 06-23/ 311-461  
Asz.: 10835731-2-13 HU 10835731  
BRT: 10102914-06974818-000000  
Cg.j.: 1309066796/04

**1 sz. melléklet:**

Ravatalozó használati díj temetésenként  
(+ halott hűtés első három napja) bruttó

19.000.-Ft

**2. sz melléklet.:**

Ravatalozó kellékhasználati díj:

5.000.-

Halott hűtés: a negyedik naptól napi :

2.500.-

Ravatalozó takarítás, fertőtlenítés

2.000.-

Amennyiben nem az Üzemeltető a temetési szolgáltatást végző:

Elhunytak átadás-átvétele munkaidőben :

8.000.-

Elhunytak átadás-átvétele munkaidőn kívül:

11.000.-

Ravatalozó nyitás-zárás munkaidőben:

2.000.-

Ravatalozó nyitás-zárás munkaidőn kívül:

4.000.-

Szolgáltatási óradíj munkaidőben:(testőrdíj)

1.000.-

Szolgáltatási óradíj munkaidőn kívül:

2.000.-

A 2. sz. mellékletben írt díjak az Áfa.-t nem tartalmazzák

# *Biatorbágy, Ravatalozó*

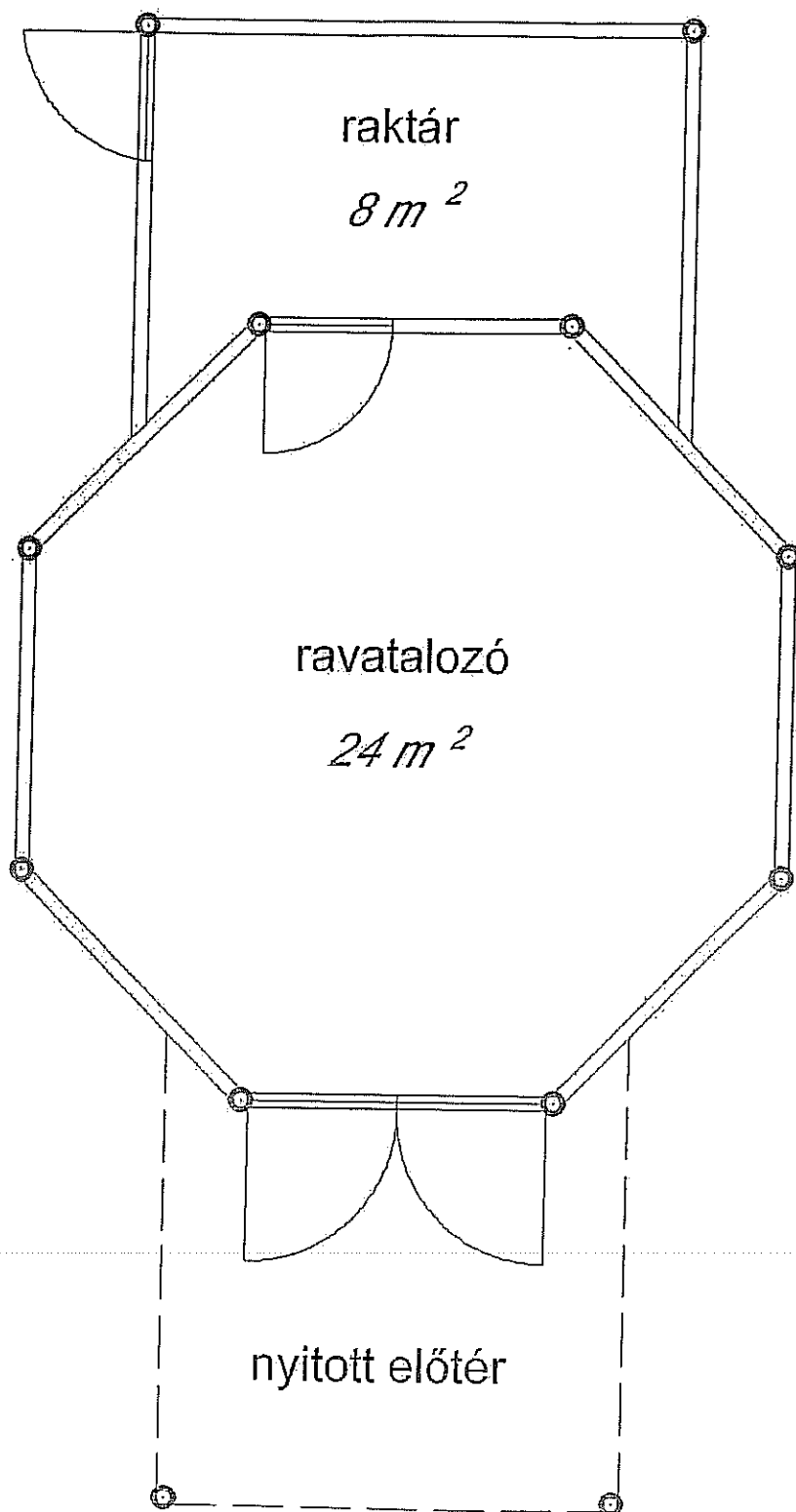

*M 1:50*

Cím: Kovács András Jegyző Úr részére

Biatorbágy Önkormányzati Hivatal

Tárgy: IHAROS temetkezési, kegyeleti szolgálat

Panasz bejelentése

BIATORBÁGY VÁROS POLGÁRMESTERI HIVATAL	
Érkeztetés száma: 13001	2015. OKT 14.
Iktatás ideje: 10 14	
Iktatószám: 8-507/1/2015	
Ügyintéző: dr. S. F.	

*szerecs*

**Tisztelt Jegyző Úr!**

A közelmúltban sajnálatos módon kapcsolatba kellett lépnem az IHAROS temetkezési szolgálattal, amikor is az alábbi észrevételeket tettem, melyeknek kérném szépen felülvizsgálatát Öntől!

A mellékelt számlákhoz a következőket jegyezném meg:

1. Temető fenntartási hozzájárulás 12.065 Ft, amit kifizettem, és ugyan ennyit fizettem ki a Zsámbéki sírkövesnek is, aki ezt az Iharos Kft-nek kapunyitási díjként fizeti.

A két összeg forintra ugyan az, tehát meglátásom szerint a vállalkozótól bekéri azt az összeget a temetkezés, amit **Ő** kifizet az egyháznak. Persze mindkettőt **ÉN** fizetem ki. Kérdem én, miért van az, hogy a biai katolikus temetőben semmit nem kell fizetni, és ha a helyi sírkövest kérem meg a munkálatokkal, akkor nincs kapunyitási díj??

2. Ravatal használati díj 19.304 Ft, mellé: Ravatali szolgáltatás 21.000 Ft, és részleteiben 6.350 Ft Ravatalozó berendezéseinek használati díja, 2.540 Ft ravatalozó takarítás, 2000 Ft hangosítás, 7000 Ft örökláng.

**Összeségében 58.194 Ft-ot kifizettem csak a ravatalozó használatáért!**

**Megjegyzem: a szolgáltatás kifogásolható**, ugyanis szállhasadt székre nem lehetett leülni, a ravatal asztalterítője koszos-foltos volt, amit előre külön kértem, hogy tiszta legyen, mert 10 éve a férjem temetésén ugyan ilyen koszos volt. A falon a művirágok szintén porosak, a lámpáról pókháló lógott, a kövezen a szétkent porcsíkból látszott, hogy felmostak.

Nem értem, miért kellett nekem ravatal **használatot**, és ravatal **szolgáltatást** is fizetnem; mit takar a ravatal szolgáltatás, ha még tételesen is felszámolnak költségeket? Olyan tételeket, amelyeknek a ravatal szolgáltatásban véleményem szerint benne kellene lenniük.

3Elmentem másik temetkezéshez is árajánlatért.

Az kevesebbe került volna, **CSAK** előttem kérdezte meg telefonon az IHAROS Kft-t, hogy mit kell neki fizetnie, ha **Ő** temettet, és **érdekes módon közel 58.000Ft-ra jött ki!** Ezért aztán néhány ezer forinttal többre is jön ki, ha valaki nem a helyiakkal intézi ügyeit. Számomra ez azt jelenti, hogy:

**az IHAROS temetkezési szolgáltató EGYEDURALOMMAL rendelkezik a temetkezések ügyében! Kérdem én, hogy lehet ez? Ki a felügyeleti szervük? Ki ellenőrzi, hogy a nem kevés pénzért kap-e szolgáltatást a megrendelő?**

És mindez CSAK az anyagi részét érintő bejelentésem!



**A kegyelet, a részvét, az együttérzés hiánya sokkal mélyebben érintett az intézkedéseim során a temetkezési cég részéről, mint az előbbiek!**

1. Amikor elmentem megrendelni a szolgáltatást, megjegyeztem, hogy szeretném, ha ennyi pénzért legalább a terítő tiszta lenne. Nem sok tartott vissza attól, hogy 10 évvel ezelőtt visszamenjek panaszt tenni hozzájuk. Ezek után, amikor mi eljöttünk a szolgáltatótól, a sógornőm ment intézni a férje temetését; megjegyezték neki: „találkoztál a sógornőddel? Most volt itt, és milyen hisztit rendezett!”

2. Majd a sógornőmnek (aki a gyerekeivel volt) elkezdte mondani, hogy ki-mit mond, milyen hírek járnak az ÉN FIAM halála ügyében!

Azt gondolom, a temetkezési cég minden alkalmazottjára vonatkozik TITOKTARTÁSI kötelezettség, nem beszélhetik meg egyik ügyféllel a másik esetét; ez KEGYELETSÉRTÉS!

3. Amikor temetés előtti napon elmentem kifizetni a számlát, ott találtam a **Főnök asszonyt is** (Szarkáné), aki volt olyan kedves, hogy beszédbe elegyedett velem, majd megállapította, hogy az én fiam készült az öngyilkosságra, és részletekbe menően taglalta, mi történt a belső szerveivel ennek következtében. **LE SEM TUDOM ÍRNI**, milyen fájdalommal álltam fel a székéből! Semmi együttérzést, megértést nem tanúsítottak szavai, beszédstílusa, gesztusa olyan volt, mintha egy szülinapi parti rendezéséről beszélt volna! **Nagyon megalázó volt!**

**És akkor megláttam a kisfiam urnáját előkészítve a konvektor tetején az irodában!**

**Nincsenek szavak, amiket erről a továbbiakban írni tudnék!**

4. A temetés utáni napon, felvittem a halotti anyakönyvi kivonatot a temetkezéshez, az ügyintéző Aninak elmondtam kifogásaimat. Mérheterlen felháborodásomnak hangot is adtam, hogy most valóban, az Ő szavukkal élve **HISZTIZNI** fogok, megmondhatja a főnökének!

**Tisztelt Jegyző Úr, András!**

Nagyon kérem, vizsgálják felül az IHAROS Kft működését városunkban. Az megengedhetetlen, hogy amikor valaki ebbe a helyzetbe kerül, ilyen megtörténjen vele. Én kifizettem a számlákat, majdnem semmi szolgáltatásra; vannak nagyon szegény helyzetben élők, Ők mit tudnak tenni ebben a kiszolgáltatott helyzetben. Az egyeduralom pedig megengedhetetlen!

Szeretném tudni továbbá, hogy a közigazgatási szerveknél hol kell benyújtanom panaszomat? Mert én itt nem szeretnék megállni, ilyen ember nem való kegyeleti szolgáltatónak, akiben szemernyi együttérzés nem lakozik!

Köszönöm megértését, és várom az eredményeket!

Tisztelettel –

Biatorbágy, 2015-10-14

# IHAROS

Kereskedelmi és Szolgáltató Kft.

Temetkezési, kegyeleti szolgálat  
2051 Biatorbágy, Ország út 21/A.

Tel.: 06-23/311-461

Adószám: 10835731-2-13

BBRT: 10102914-06974818-00000001

Cgi.: 1309066796/04

Reklámszám  
**SZÁMLA**

02981

1988. 03. 21.

2015. 09. 10.

Megrendelés kelte: 2015. év 10. hó 05. nap

Elhunyt neve: ..... kora: .....

Megrendelő neve: .....

Halálozás helye: ..... Száll. idő: .....

Temetés helye: ..... ideje: .....

Cikkszám	Megnevezés	Érték
	Koporsó <i>slamu.</i>	15.000-
	Műanyagbetét	4.500-
	Koporsókárpit alsó	
	Koporsókárpit felső	
	Koporsóalj	
	Lepedő	4.500-
	Habszivacs párna	
	Szemfedő	
	Rögfogó	
	Sírfelvezető	
	Sírátka	
	Urna	
	Urna alátét <i>leeresztő</i>	1.900-
	Urna takaró	
	Urna koporsó <i>4" kősi</i>	22.900-
	Urna koporsó betét	
	Urna koporsó szemfedő	
	Csavar-zsanér	
	Betűk	
	Egészségügyi csomag	
I. ÖSSZESEN:		54.800-
I. ÖSSZESEN:		54.800-
II. ÖSSZESEN: +		181.890-
ÖSSZESEN:		236.690-
AFA +		-
Fizetendő összesen:		236.690-

Megnevezés	Érték	
Exhumálás		
Hamvasztás	38.000-	
Helyi halottszállítás		
Távolsági halottszállítás	38.000-	
<i>Rob. birtok. hely. díj</i>	6.350-	
<i>Rob. tárolás</i>	2.540-	
Sírásás	15.000-	
Ravatali szolgáltatás	21.000-	
Hangosítás	2.000-	
Temetés gépkocsival		
Halottvívő	11.000-	
Hantolás (temetés)	11.000-	
Ügyintézési díj + Rendész. eng.	13.000-	
Hűtés		
Ügyelet		
Sírhely megváltás		
Öltöztetés		
Sírkő bontás		
Felületkezelés	8.000-	
OKKLAING	7.000-	
KONOPUKHODAS	9.000-	
II. ÖSSZESEN:		181.890-

fy 9603

Áraink a 21,26%  
általános forgalmi adót  
tartalmazzák!

Büntető és polgári jogi felelősségem tudatában kijelentem, hogy az elhunyttal kapcsolatos temetési megrendelésre én vagyok jogosult, a megrendeléssel érintett sírhely/ek/ felett kizárólagosan rendelkezem. A fenti megrendelést mint jogosult meghatalmazott írom alá.

Mint megrendelő, nyilatkozatommal kapcsolatban az erkölcsi és anyagi felelősséget minden vonatkozásban vállalom.

azaz: *Kettőnánahamicheterahotváltással*

Biatorbágy, 2015. év 10. hó 05. nap

*Radon*  
.....  
vállalkozó

Az adó neve, címe, aláírása, aláírás dátuma:  
**THAROS**  
Kereskedelmi és Szolgáltató Kft.  
2051 Biatortó, Ország út 21/A.  
Tel.: 06-23/311-461  
Adószám: 10835731-2-13  
BBRT: 10102914-06974818-00000001  
Cgj.: 1309066796/04

A vevő neve, címe:  

Az adóssági azonosító szám: HU  
A számla kelte: 2015. 10. 05.

A számla sorszáma: **GU4EA6961661**

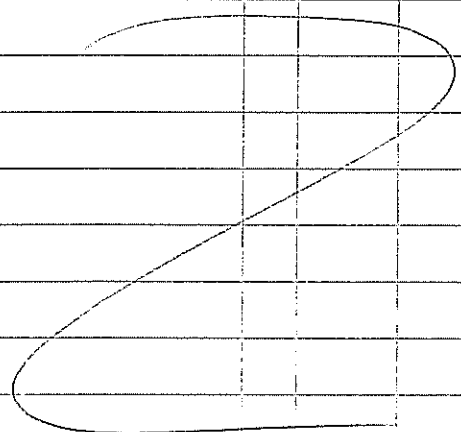
A termék, vagy szolgáltatás megnevezése, besorolási száma (VTSZ, SZJ, EU) és egyéb jellemzői	M.a.	Mennyiség	Egységár (ÁFA-val)	Érték, amely 27% ÁFA-t tartalmaz
gy-9603 				236.690-
				
fizetve				

27% ÁFA-t tartalmazó értékelés: 236.690-

Az adóssági azonosító szám: HU  
A számla kelte: 2015. 10. 05.  
Keltő vállalkozás vezetője: *Kellő vállalkozás vezetője*  
Keltő vállalkozás vezetője: *Kellő vállalkozás vezetője*

Az eladó neve, címe, e-mail címe, adószáma:

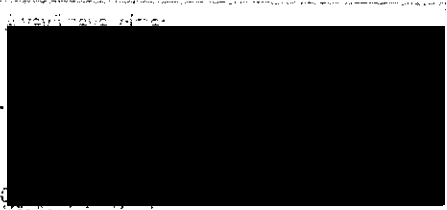

**IHAROS**

Kereskedelmi és Szolgáltató Kft.  
2051 Biatorbágy, Ország út 21/A.  
Tel: 06-23/311-461  
Adószám: 10835731-2-13  
BBRT: 10102914-06974818-0000000

Közösségi adószáma: HLCgj.: 1309066796/04

Közösségi adószáma:

A száma kello:

A száma sorozata:

2015. 10. 05.

**EUSEA 6961662**

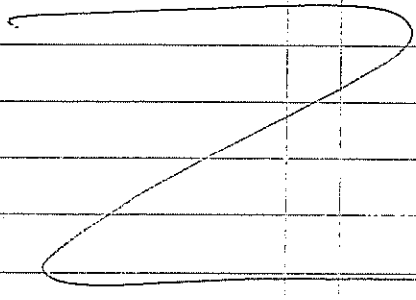
A termék, vagy szolgáltatás megnevezése, besorolási száma (VTSZ, SZJ, EU) és egyéb jellemzői	M.e.	Mennyiség	Egységára (ÁFA-val)	Érték, amely 2% ÁFA-t tartalmaz
hj 9603				
Tov. ten. fest. hozzájár.				12.065-
Rozetel kosmól. díj				19.304-
Elhunyti neve: [Redacted]				
Functio: [Redacted]				
				

21,76% ÁFA-t tartalmazó értéksó: 31.369 -

száma fizetendő végösszege forintban:  
Harmadik kezelt háromszögletűen Á.





VIGYÁZZI!  
380 V



W









































































Small, illegible text on the side wall, possibly a plaque or address.







