



## ELŐLAP AZ ELŐTERJESZTÉSEKHEZ

AZ ELŐTERJESZTÉS CÍME: **Előterjesztés a lakáscélú helyi támogatásokról szóló rendelet alapján benyújtott önkormányzati támogatásra irányuló kérelmek elbírálásáról**

MELLÉKLETEI: **1. sz. melléklet** (1. sz. pályázati dokumentáció), **2. sz. melléklet** (2. sz. pályázati dokumentáció) **3. sz. melléklet** (3. sz. pályázati dokumentáció)

AZ ELŐTERJESZTÉST TÁRGYALJA: **Oktatási, Kulturális és Egészségügyi Bizottság (átruházott hatáskörben dönt)**

ÜLÉS TÍPUSA: **zárt**

ÜLÉS IDŐPONTJA: **2022. június 27.**

AZ ELŐTERJESZTÉST VÉLEMÉNYEZI: -

MEGHÍVOTTAK: **László Béláné igazgatási ügyintéző, Pomaházi Krisztina igazgatási osztályvezető**

A HATÁROZATRÓL ÉRTESÜLNEK: **Igazgatási Osztály**

ELŐTERJESZTŐ: **Tarjáni István polgármester**

AZ ELŐTERJESZTÉST ÖSSZEÁLLÍTOTTA: **László Béláné igazgatási ügyintéző, Pomaházi Krisztina igazgatási osztályvezető**

AZ ELŐTERJESZTÉST ELLENŐRIZTE: **dr. Hajdu Boglárka jegyző**

DÁTUM: **2022. június 17.**



## Város Polgármestere

2051 Biatorbágy, Baross Gábor utca 2/a • Telefon: 06 23 310-174

Fax: 06 23 310-135 • E-mail: polgarmester@biatorbagy.hu • www.biatorbagy.hu

### Előterjesztés

#### a lakáscélú helyi támogatásokról szóló rendelet alapján benyújtott önkormányzati támogatásra irányuló kérelmek elbírálásáról

#### Tisztelt Oktatási, Kulturális és Egészségügyi Bizottság!

Biatorbágy Város Önkormányzata Szervezeti és Működési Szabályzatáról szóló 3/2011. (02.25.) Ör. számú rendelete 9. § (1) bekezdésben kapott felhatalmazás alapján, a lakáscélú helyi támogatásokról szóló 26/2012. (X.26.) Ör. sz. rendeletben (továbbiakban: Rendelet) foglaltak szerint – Biatorbágy Város Önkormányzat Képviselő-testületének szociális ügyekkel foglalkozó bizottsága (2019. évtől az Oktatási, Kulturális és Egészségügyi Bizottság) minden évben dönt a lakásépítés, -vásárlás, -felújítás tárgyában benyújtott kérelmekről és a költségvetésben szereplő összeg erejéig határoz a kamatmentes kölcsöntámogatások, valamint esetlegesen a vissza nem térítendő támogatások odaítéléséről.

Biatorbágy Város Önkormányzat Képviselő- testülete a **2022. évi költségvetésében 3.000.000,- Ft** keretösszeget különített el a lakáscélú helyi támogatás tárgyában benyújtott kérelmek Rendelet szerinti támogatására.

A Rendelet értelmében a kérelmek benyújtásának határideje április 30. napja volt, 2022. április 30. napjáig összesen **3 db kérelem került benyújtásra:**

- **Répási-Friesen Erika** (2051 Biatorbágy, Biai G. u. 24. sz.) lakásfelújítás tárgyában (1. sz. melléklet),
- **Helmlí Mária** (2051 Biatorbágy, Szent László u. 30. sz.) lakáskorszerűsítés tárgyában (2. sz. melléklet),
- **Pankotay Teodóra Erzsébet** (2051 Biatorbágy, Kossuth Ferenc u. 10.) lakásfelújítás tárgyában (3. sz. melléklet).

Mindhárom kérelmező részére a benyújtási határidő lejártát követően hiánypótlási felhívás került kiírásra. A hiánypótlásra nyitva álló határidő 2022. június 08-án lejárt. A hiánypótlási felhívás személyes átvétele ellenére Répási-Friesen Erika kérelmező a kérelme vizsgálhatóságához szükséges, a hiánypótlásban kért dokumentumok közül semmit nem nyújtott be. A Rendelet 13. § (7) bekezdése értelmében „...a hiánypótlás nem teljesítése esetén a kérelem környezettanulmány lefolytatása nélkül elutasításra kerül.”

Helmlí Mária és Pankotay Teodóra Erzsébet kérelmezők esetében a hiánypótlás határidőn belüli benyújtása után környezettanulmány került lefolytatásra.

<b>Kérelmező (név, lakcím)</b>	<b>Nettó össz. jövede- lem</b>	<b>Kérelem tárgya</b>	<b>költség- vetés hozzá- vetőleges összege (Ft)</b>	<b>pénzintézet által igazolt megtakarí- tás (Ft)</b>	<b>igényelt összeg (Ft)</b>	<b>családtagok jövedelem szerinti megoszlása</b>	<b>előny- ben része- sítés</b>
<b>Helmlí Mária</b> 2051 Biatorbágy, Szent László u. 30.	130.170.- Ft/hó/fő	korszerű- sítés	1.376.694.-	550.000.- 40%	826 e	1 nyugdíjas	-
<b>Pankotay Teodóra Erzsébet</b> 2051 Biatorbágy, Kossuth F. u. 10.	336.950.- Ft/hó 168.975.- Ft/hó/fő	felújítás	634.302.-	362.595.- 57%	384 e	1aktív korú, 1gyermek	gyerme- két egyedül nevelő

Kérem a Képviselő-testület Oktatási, Kulturális és Egészségügyi Bizottságát, hogy a kérelmek elbírálásáról, valamint maradványösszeg keletkezése esetén a pályázat ismételt kiírásáról határozatban döntsön.

Biatorbágy, 2022. június 17.

Tarjáni István s.k.  
polgármester

## Határozati javaslat

### Biatorbágy Város Önkormányzat Képviselő-testülete Oktatási, Kulturális és Egészségügyi Bizottsága .../2022.(VI. ...) határozata

#### a lakáscélú helyi támogatásokról szóló rendelet alapján benyújtott önkormányzati támogatásra irányuló kérelmek elbírálásáról

Biatorbágy Város Önkormányzata Szervezeti és Működési Szabályzatáról szóló 3/2011. (02.25.) Ör. számú rendelete 9. § (1) bekezdésben kapott felhatalmazás, valamint a lakáscélú helyi támogatásokról szóló 26/2012. (X.26.) Ör. sz. rendeletben foglaltak alapján Biatorbágy Város Képviselő-testülete Oktatási, Kulturális és Egészségügyi Bizottsága az alábbi kérelmezők részére állapít meg kamatmentes kölcsönt, illetve vissza nem térítendő támogatást:

Sorsz.	Kérelmező neve, lakcíme	Kérelem tárgya	Támogatás összege (Ft)	
			visszatérítendő kamatmentes kölcsön	vissza nem térítendő támogatás
1.	Helmlí Mária 2051 Biatorbágy, Szent László u.30.	korszerűsítés		
2.	Pankotay Teodóra Erzsébet 2051 Biatorbágy, Kossuth F. u. 10.	lakásfelújítás		
Összesen:				

A Bizottság a jelen ülésén hozott döntései alapján a Képviselő-testület 2022. évi költségvetésében biztosított 3.000.000,- Ft nagyságrendű támogatási összegből ... Ft-ot használt fel, a maradvány ... Ft.

A Bizottság a maradványösszeg erejéig, 2022. július 1. – augusztus 31. napja közötti időtartamra ismét kiírja a pályázatot.

Mohácsy István  
bizottsági elnök

## Határozati javaslat

### **Biatorbágy Város Önkormányzat Képviselő-testülete Oktatási, Kulturális és Egészségügyi Bizottsága .../2022.(VI. ...) sz.**

#### **HATÁROZATA**

Biatorbágy Város Önkormányzat Képviselő-testületének Oktatási, Kulturális és Egészségügyi Bizottsága a lakáscélú helyi támogatásokról szóló 26/2012. (X.26.) Ör. számú rendeletben (a továbbiakban: Rendelet) foglaltak alapján **Répási-Friesen Erika** (2051 Biatorbágy, Biai Gáspár u. 24. szám alatti lakos)

#### **kérelmét elutasítja.**

Az Oktatási, Kulturális és Egészségügyi Bizottság jelen határozata ellen Biatorbágy Város Képviselő-testületéhez címzett (2051 Biatorbágy, Baross G. u. 2/a), illetékmentes fellebbezéssel lehet élni, a határozat kézhezvételétől számított 15 napon belül.

#### **INDOKOLÁS**

**Répási-Friesen Erika** 2051 Biatorbágy, Biai G. u. 24. szám alatti lakos Hivatalomnál 2022.03.23-án, több tárgyban (évekre áthúzódó károkozás ingatlanán, Kővágóörs birtokvédelmi ügyintézőjével egyeztetés, továbbá vissza nem térítendő támogatás kérése) megfogalmazott, kézírásos beadványt terjesztett elő és nyújtott be személyesen a Hivatal Ügyfélszolgálatán. Biatorbágy Város Jegyzőjének IO/284-2/2022. ikt. sz. végzésében rögzítésre került, hogy ez a beadvány nem tekinthető lakáscélú helyi támogatási kérelemnek a lakáscélú helyi támogatásokról szóló, Biatorbágy Város Képviselő-testületének 26/2012. (X.26.) sz. rendelete (a továbbiakban: Rendelet) alapján. A Rendelet értelmében a lakáscélú helyi támogatási igények a Rendelet mellékletét képező formanyomtatványon, a Rendeletben szereplő kötelező mellékletek csatolásával minden év április 30-ig nyújthatók be. A nyomtatvány kérelmező részére megküldésre került, egyúttal kérelmező tájékoztatást kapott arról, hogy amennyiben kérelme benyújtásához, mellékletekkel történő felszereléséhez szükséges dokumentáció beszerzéséhez segítségre van szüksége, úgy Biatorbágy Város Képviselő-testületének Oktatási, Kulturális és Egészségügyi Bizottsága javaslata alapján keresse fel a Biatorbágyi Családsegítő és Gyermejjóléti Szolgálatot (2051 Biatorbágy, Mester u. 2.) segítségnyújtás céljából. Fenti végzésem egy példányát megküldtem a Biatorbágyi Családsegítő és Gyermejjóléti Szolgálatnak. Kérelmező 2022.04.27. napján benyújtotta a részére megküldött nyomtatványt olyan dokumentumok másolataival felszerelve, melyek nem a lakáscélú helyi támogatás tárgyában benyújtandó nyomtatvány kötelezően csatolandó mellékletei. Kérelmező részére így hiánypótlási végzés került kibocsátásra IO/284-3/2022. ikt. számon. A hiánypótlási végzésre Kérelmező 2022.05.31. napján kézzel írt levelet nyújtott be, melyben kérte, hogy tekintsünk el a hiánypótlástól.

A Biatorbágyi Családsegítő és Gyermekjóléti Szolgálat 2022.06.15. napján arról tájékoztatta a Hivatalt, hogy Kérelmezővel felvették a kapcsolatot. A hiánypótlás értelmezése, a szükséges iratok és nyilatkozatok beszerzése kapcsán az ügyben felajánlott segítő kezdeményezés sikertelen volt, együttműködést nem tapasztaltak.

Biatorbágy Város Önkormányzat Képviselő-testületének Oktatási, Kulturális és Egészségügyi Bizottsága a fentiek együttes figyelembevételével a rendelkező részben foglaltak szerint hozta meg döntését.

Az Oktatási, Kulturális és Egészségügyi Bizottság határozatát Biatorbágy Város Önkormányzata Szervezeti és Működési Szabályzatáról szóló 3/2011.(02.25.) Ör. számú rendelet 9. § (1) bekezdésben kapott felhatalmazás alapján, továbbá a Rendeletben foglaltak szerint hozta meg.

A jogorvoslat lehetőségét a Rendelet 14. § (1) bekezdése biztosítja.

Mohácsy István  
bizottsági elnök

Határozatról értesül:

1. Kérelmező
2. Irattár

Temesvári né Kovács Katalin Asszony részére  
Pregahmesteni Hivatal  
Biatörbágy

BIATORBÁGY VÁROS POLGÁRMESTERI HIVATAL	
Érkezési száma:	7460
Dátum ideje:	2022. MÁRC. 23.
Iktatószám:	10 / 284.1 / 2022
Ügyintéző:	L. B.

Jahoz: Hirtelvédelem 2019-ben

Evére utbiztosító károsulás ingatlansonon  
Egyetemes községi önkormányzat munkatársával  
Támogatni kérelem amra nem teendő támogatás  
lehető

Tisztelt Temesvári né Kovács Katalin Asszony!

Köszönöm korábbi (2019-ben) segítségüket családi ingatlanunkra vonatkozóan hirtelvédelem nyújtásában.

Tisztelettel tájékoztatom, hogy az elmenvelett károsulás évére utbiztosítóak. 2022. február 17-én kárpótlásért a gyárt az otthonunkban nem fizeti miatt.

Tájékoztatom arról is, hogy többévi problémák után a mai napon sikerült felvennem a kapcsolatot a 06 87 464017 telefonszámon Nagy Annával, aki a községi önkormányzatnál a hirtelvédelmi osztályon dolgozik.

A helyi bírói rendszerében kérték mire segítségi  
ket és önként is erre kérem.

Feljtem 6 hónapi távollét után a napokban érkezett orvosoktól és a családi költségek csökkentésére  
ismert időt van igénybe. Szeretném, ha támogatni tudnám az időeltelődésből (Jóra) adódó nehézségi  
keresésében egészségügyi munkatársaként is.

Kérem mire költségeit, hogy a 2021 során kért  
rendkívüli támogatást amra nem teendő támogatás  
lehető

A könyvön elítélésére és az általa feladatulról (feljött  
költségek, ingatlanok stb.) miatt megvárakozottan vártam.  
Ingatlanok, juttatások felülkérültek és  
néhány más, talán túlzottan is. A felhalmozott  
eljárás a megvárakozottan várakozás. A várakozás  
miatt a "több", ill. "hátról" előtérbe, "közvetlen" előtérbe  
és "néhány", a fellebbezés, az aljáról megvárakozottan.  
Annak ellenére, hogy feljött társaságban többnyire  
ingatlanok tartoztatnak, idegenesemények is voltak  
néhány esetben.

Először (költségek) eljárást indult el, azonban  
bíráskodás előzetesen felülvizsgálatot a  
bíráskodás. Felülvizsgálatot és jogszabályok hatáskörét  
eljárás feladatul ellátása végül végül nek  
megfelelően fontos másként, emellett idős művelet  
valószínűleg juttatás tagjait is igazolom végül.

Tintézetek ajánlom munkáimat továbbra is a fel-  
jött, művelet lakóközösségben és az eljárási-  
bíráskodás megvárakozottan, előzetesen felülvizsgálatban.  
Bíráskodás, hogy a bíróságnak ezen levelen  
is előzetesen és eredményesen folytatódjon az  
eljárás.

Jóváírás jogszabályok közötti munkavégzésük.

Tintézetek: Reipal - Friesen Ágnes  
2051 Magyarbánya Major Gáspár  
u. 24.

06309544322  
Köszönöm a közönség 30 éve  
ezen végül megvárakozottan 2020-21  
megvárakozottan 2017-18



BIATORBÁGY

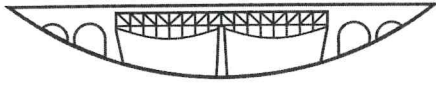

## VÁROS JEGYZŐJE

2051 Biatorbágy, Baross Gábor utca 2/a · Telefon: 06 23 310-174/228 mellék

Fax: 06 23 310-135 · E-mail: igazgatas@biatorbagy.hu · [www.biatorbagy.hu](http://www.biatorbagy.hu)

KRID azonosító: 109270369 · rövid neve: BIATORBAGY

Iktatószám: IO/284-2/2022.

Ügyintéző: László Béláné

Tárgy: Tájékoztatás benyújtott beadványról

## V É G Z É S

**Répási-Friesen Erika** 2051 Biatorbágy, Biai G. u. 24. szám alatti lakos Hivatalomnál 2022. március 23-án érkezett, több tárgyban (évekre áthúzódó károkozás ingatlanán, Kővágóörs birtokvédelmi ügyintézőjével egyeztetés, továbbá vissza nem térítendő támogatás kérése) megfogalmazott beadványa

### **nem tekinthető lakáscélú helyi támogatási kérelemnek**

a lakáscélú helyi támogatásokról szóló, Biatorbágy Város Képviselő-testületének 26/2012. (X.26.) sz. rendelete (a továbbiakban: Rendelet) alapján.

A Rendelet értelmében. a lakáscélú helyi támogatási igények a **Rendelet mellékletét képező formanyomtatványon, a Rendeletben szereplő kötelező mellékletek csatolásával** minden év április 30-ig nyújthatók be.

A kérelemnyomtatványt mellékelten csatolom. Amennyiben kérelme benyújtásához, mellékletekkel történő felszereléséhez szükséges dokumentáció beszerzéséhez segítségre van szüksége, úgy kérem, Biatorbágy Város Képviselő-testületének Oktatási, Kulturális és Egészségügyi Bizottsága javaslata alapján keresse fel a Biatorbágyi Családsegítő és Gyermekjóléti Szolgálatot (2051 Biatorbágy, Mester u. 2.) segítségnyújtás céljából.

Döntésem ellen önálló fellebbezésnek nincs helye. Végzésem csak az ügy érdemében hozott határozat, ennek hiányában az eljárást megszüntető végzés elleni fellebbezésben támadható meg.

## INDOKOLÁS

Tárgyi beadvány mellékletek nélkül, nem formanyomtatványon került beadásra úgy, mint 2021. évben. A Rendelet 13.§-a szabályozza a támogatásra irányuló kérelmek igénylésének rendjét, a benyújtandó formanyomtatványt, a csatolandó dokumentumok listáját, benyújtási határidőt.

*„13. § (1) A támogatásra irányuló kérelmeket – az 1. melléklet szerinti formanyomtatványon – a jegyzőhöz kell benyújtani.*

*(2) A támogatásra irányuló tárgyévi kérelmek benyújtásának határideje minden év január 1. – április 30. napja közötti időtartam.*

(3) A Bizottság a (2) bekezdésben rögzített határidőre beérkezett pályázatok elbírálásáról szóló döntésével egy időben határozatot hozhat arról, hogy a Képviselő-testület tárgyévi költségvetésében e célra elkülönített keretből esetlegesen fennmaradó maradványösszeg erejéig, tárgyév július 1. – augusztus 31. napja közötti időtartamra ismét kiírja a pályázatot. A tárgyévben határidőn túl érkezett kérelmek elutasításra kerülnek.

(4) A kérelemhez – annak benyújtásakor – mellékelni kell:

- a) kereseti igazolást;
- b) építés esetén a jogerős építési engedélyt;
- c) vásárlás esetén a Földhivatal érkeztető bélyegzőjével ellátott adásvételi szerződést;
- d) egyéb jogcím esetén a tervező vagy a kivitelező által készített költségvetést;
- e) amennyiben a kérelmező a munkáltatótól vagy pénzintézettől kölcsönt, lakásépítési kedvezményt, adó-visszatérítési támogatást kapott, annak igazolását;
- f) a pénzbeli megtakarítást hitelt érdemlő módon bizonyító pénzintézet által kiadott igazolást;
- g) nyilatkozatot kérelmezőtől, valamint a vele együtt élő vagy együtt költöző személyektől arra vonatkozóan, hogy az Önkormányzat a törvény keretei között a személyes adatait – melyet az Önkormányzat a támogatás elbírálásához kér – jogosult kezelni és nyilvántartani;
- h) nyilatkozatot az ingatlan valamennyi tulajdonosától, hogy a kérelem pozitív elbírálása esetén az Önkormányzat javára a jelzálogjog ingatlan-nyilvántartásba történő bejegyzéséhez hozzájárulnak;
- i) – amennyiben az ingatlanra vonatkozóan az ingatlan-nyilvántartásba már korábban elidegenítési és terhelési tilalmat jegyezték be –, a tilalom jogosultjának nyilatkozatát arról, hogy hozzájárul az Önkormányzat javára további jog bejegyzéséhez.
- j) a kérelmező nyilatkozatát arról, hogy – a támogatás megítélése esetén – a szerződés megkötéséhez két készfizető kezeset biztosít.
- k) társasházban lakó kérelmező esetén a közös képviselőnek vagy az intézőbizottság elnökének nyilatkozatát arról, hogy a tervezett építkezésről, felújításról értesült.

(5) Kezességet vállalhat az a személy, aki rendszeres jövedelemmel rendelkezik. A két fő készfizető kezes közül az egyik lehet nyugdíjas személy. Nem lehet kezes munkanélküli segélyben, kizárólag szociális támogatásban, illetve ápolási díjban részesülő személy. „

A Rendelet nem ad lehetőséget méltányos elbírálásra, a Rendeletben előírt feltételektől nem lehet eltekinteni, a csatolandó dokumentumokat nem lehet sem kézzel írt nyilatkozattal, sem egyéb más módon kiváltani. A nem megfelelő módon benyújtott, nem megfelelően felszerelt kérelem esetén pozitív elbírálás (csak úgy, mint az előző évben) nem várható.

Jelen végzésemet a Rendeletben foglalt, valamint az általános közigazgatási rendtartásról szóló 2016. évi CL. törvény (a továbbiakban: Ákr.) rendelkezései alapján hoztam meg. Az önálló fellebbezést az Ákr. 112. § alapján zártam ki, a jogorvoslat lehetőségéről az Ákr. 116. §-ára figyelemmel adtam tájékoztatást. Hatáskörömet és illetékességemet a Rendelet 3. §-a, illetve az Ákr. 16. §-a alapozza meg.

Biatorbágy, 2022.03.29.

dr. Hajdu Boglárka jegyző  
nevében és megbízásából



Pomaházi Krisztina  
igazgatási osztályvezető

Erről értesül: Kérelmező

Biatorbágyi Családsegítő és Gyermejkölési Szolgálat  
Irártár



.....  
.....  
.....  
.....  
.....  
.....  
.....

Biatorbágy,.....év .....hónap.....nap

.....

kérelmező aláírása

**Csatolandó mellékletek:**

- a) kereseti igazolást;
- b) építés esetén a jogerős építési engedélyt;
- c) vásárlás esetén a Földhivatal érkeztető bélyegzőjével ellátott adásvételi szerződést;
- d) egyéb jogcím esetén a tervező vagy a kivitelező által készített költségvetést;
- e) amennyiben a kérelmező a munkáltatótól vagy pénzügyintézetől kölcsönt, lakásépítési kedvezményt, adó-visszatérítési támogatást kapott, annak igazolását;
- f) a pénzbeli megtakarítást hitelt érdemlő módon bizonyító pénzügyintézet által kiadott igazolást;
- g) nyilatkozatot kérelmezőtől, valamint a vele együtt élő vagy együtt költöző személyektől arra vonatkozóan, hogy a az Önkormányzat a törvény keretei között a személyes adatait – melyet az Önkormányzat a támogatás elbírálásához kér – jogosult kezelni és nyilvántartani;
- h) nyilatkozatot az ingatlan valamennyi tulajdonosától, hogy a kérelem pozitív elbírálása esetén az Önkormányzat javára a jelzálogjog ingatlan-nyilvántartásba történő bejegyzéséhez hozzájárulnak;
- i) – amennyiben az ingatlanra vonatkozóan az ingatlan-nyilvántartásba már korábban elidegenítési és terhelési tilalmat jegyeztek be –, a tilalom jogosultjának nyilatkozatát arról, hogy hozzájárul az Önkormányzat javára további jog bejegyzéséhez.
- j) a kérelmező nyilatkozatát arról, hogy – a támogatás megítélése esetén – a szerződés megkötéséhez két készfizető kezet biztosít.
- k) társasházban lakó kérelmező esetén a közös képviselőnek vagy az intézőbizottság elnökének nyilatkozatát arról, hogy a tervezett építkezésről, felújításról értesült.

Dr. Hajdu Boglárka jegyző Asszony részére  
Biatombóly

BIATORBÁGY VÁROS POLGÁRMESTERI HIVATAL  
Érkeztetés száma: 10031  
Keltetés ideje: 2022 APR 27, 10:27  
Keltetés szám: 30.1371-1/2022  
Ugyintéző:

KÉRELEM  
A lakáscélú helyi támogatások tárgyában

Kérelmező neve: KÉPÁSI - FRIESEN ERIKA  
Leánykori név: KÉPÁSI ERIKA  
Születési hely, idő: MAGYARORSZÁG, HAJDÚBÖSTÖRKÉNY, 1968.06.02.  
Állandó lakóhely: 2051 BIATORBÁGY BIALI GÁSPÁR U. 24.  
Tartózkodási hely: <sup>Időszakos</sup> eu. mázdolg. - ként 4075 GÖRBEHALA, AKÁDI U. 46.

Kérelmezővel közös háztartásban élő vagy vele együtt költöző személyek:

KANADAI ÁLLAMP. Név: RONNIE JAKE FRIESEN szül. idő: KANADA, 1951. 10. 08.	[ férjem, lányom, lányom, keresztanyám, keresztanyám ]
KANADAI ÁLLAMP. Név: KARLA FRIESEN szül. idő: KANADA, 1977.	
KANADAI ÁLLAMP. Név: KAREN FRIESEN szül. idő: KANADA, 1979.	
MAGYAR ÁLLAMP. Név: VARGA TAMÁS szül. idő: MAGYAR, 1987.	
MAGYAR ÁLLAMP. Név: KOVÁCS ARON szül. idő: MAGYAR, 2002.	

Vásárolni/építeni/átalakítani stb. kívánt ingatlan:

- címe: 2051 BIATORBÁGY, BIALI GÁSPÁR U. 24.
- alapterülete: ..... m<sup>2</sup>
- szobák száma: 2 cs. fél
- tulajdonosa(i) neve, címe: KÉPÁSI - FRIESEN ERIKA 1/1  
TUL. VÁLTOZÁS FOLYAMATBAN KÉPÁSI - FRIESEN ERIKA 1/2 RONNIE JAKE FRIESEN 1/2
- bővítés esetén a létrejövő helyiség(ek) megnevezése, mérete: .....

A vételár vagy építkezés/átalakítás/felújítás stb. költsége: ..... Ft

Meglévő saját erő: ..... Ft VÁSÁRLÁS ÖSSZEGE

Az igényelt támogatás tárgya: •lakásépítés, •lakásvásárlás, •emeletráépítés, •tetőtér-beépítés, •lakásbővítés, •lakásfelújítás, •korszerűsítés (a megfelelő rész aláhúzendő)

Az igényelt támogatás mértéke (max. a vételár v. költség 60%-áig terjedhet):

..... Ft

A kamatmentes kölcsön vállalt törlesztési ideje (500.000 Ft-ig max. 5 év, 500.000 Ft. fölött max. 10 év):

..... év vagy max. .... Ft/hó

Jelenlegi szociális és jövedelmi helyzet, valamint a támogatási igény rövid leírása:

2019-BEN TÖBB ÉVRE ÁTHÚZÓDÓ KÖRÖM KELETKEZETT AZ 1/1 TULAJDONOSBAN ALÓ INGATLANON, AMELY KÖR MEGHALADTA A 10 MILLIÓ FT-OT.  
2018-TÓL ÖNÁLLÓ ADÓSZERES MAGÁNSZEMÉLYKÉNT GYAKOROLT TEVÉKENYSÉGEINET.  
2017-TÓL MÉRŐGAZDASÁGI ÖSTEKVELŐ VAGYOK  
2020-TÓL ELISPERK 2016-BAN SZERZETT KANADAI EGÉSZSÉGSÉGÁR SZAKDOLGOZÓI KÉPESÍTÉSEM, 2022-BEN A HAJDÚ-BIHAR MEGYEI TAGOLAT KANADAI TAGKÉNT

FELVET TAGTAI KÖZÉ.

OKLEVELES KÖZGAZDÁSKÉNT 1951-BEN VÉGZETEM  
A BUDAPESTI KÖZGAZDASÁGTUDOMÁNYI EGYETEMEN, A  
STATISZTIKAI TUNKAT ADTA IS VÉGZET.

TUNKATELENTKEZÉSEINET MEGÚJÍTOM, A MEGEGYE-  
ZÉS NELKÜLI KÁROKOZÁST ELDŐSEGÍTEM TOVÁBBIA  
SEM TÁMOGATOM. ALAPTÖRVENYI MUVATKOZÁSSAL SZIVESKEDETEMI  
MELTÁNYOS ELTÁRÁST MINTOSÍTANI.

Biatorbágy, 2022. év április hónap 29. nap

Mellékletek listája 2 oldal

8 (7) oldal melléklet:

1. NAV Adatszolgáltatás

3. Hatalmáji  
Mintajuttatás

Kejzsi- János Csikó

kérelmező aláírása

2. NAV Igazolás

4. Csomagok a jegyzői igazolás

Csatolandó mellékletek:

- a) kereseti igazolást; 2021. évi bevételről önálló bevételeként 25 ezer Ft
- b) építés esetén a jogerős építési engedélyt; 2019-ben nem került bevezetésre
- c) vásárlás esetén a Földhivatal érkeztető bélyegzőjével ellátott adásvételi szerződést; —
- d) egyéb jogcím esetén a tervező vagy a kivitelező által készített költségvetést; kértam költségtérítést
- e) amennyiben a kérelmező a munkáltatótól vagy penzintézetől kölcsönt, lakásépítési kedvezményt, adó-visszatérítési támogatást kapott, annak igazolását; mármint a KÉH megújította
- f) a pénzbeli megtakarítást hitelt érdemlő módon bizonyító penzintézet által kiadott igazolást; —
- g) nyilatkozatot kérelmezőtől, valamint a vele együtt élő vagy együtt költöző személyektől arra vonatkozóan, hogy a az Önkormányzat a törvény keretei között a személyes adatait – melyet az Önkormányzat a támogatás elbírálásához kér – jogosult kezelni és nyilvántartani; kitöltöttem 2021-ben
- h) nyilatkozatot az ingatlan valamennyi tulajdonosától, hogy a kérelem pozitív elbírálása esetén az Önkormányzat javára a jelzálogjog ingatlan-nyilvántartásba történő bejegyzéséhez hozzájárulnak; nemleges
- i) – amennyiben az ingatlanra vonatkozóan az ingatlan-nyilvántartásba már korábban elidegenítési és terhelési tilalmat jegyeztek be –, a tilalom jogosultjának nyilatkozatát arról, hogy hozzájárul az Önkormányzat javára további jog bejegyzéséhez. vitára nem feltehető támogatást ezeket
- j) a kérelmező nyilatkozatát arról, hogy – a támogatás megítélésére esetén – a szerződés megkötéséhez két készfizető kezest biztosít. nemleges
- k) társasházban lakó kérelmező esetén a közös képviselőnek vagy az intézőbizottság elnökének nyilatkozatát arról, hogy a tervezett építkezésről, felújításról értesült.

① külföldi nyugdíjas nemely a feljtem - jelenleg időskorban él Magyarországon

② külföldi állampolgár a feljtem két lány, akik tervezik látogatásukat, önálló családi alapítás előtt állnak

③ magyar állampolgárként bejelentésük családi alapítás előtt állnak határozandó szünet

# Mellekletek (2 oldal):

1. Adatszolgáltatás nyújtáshoz tartozó  
részletek részlete önkész. 5 oldal  
1-3 oldal 1991 - 2005  
Kunhalmi köznevelési (történelmi nyelvtan-  
területi) feljegyzés  
1-2 oldal 2006 - 2009  
2009-től kanadai fűjelmek Kanadában  
regisztrált előző évi évi, majd  
2011. február 19-től (Magyarországi hatóság-  
közvetítői dátum, 2011. ápr. 02 Kanadai  
hatóság közvetítői dátum) hatóság  
kapcsolatban, 2012-ben vásárolt ingatlannal,  
2016 óta feljegyzés Magyarországi tartóke-  
sz. 2017 óta "östermelő" rész. "östermelő"  
rész feljegyzés máma: 4262571-0586894  
(kiadta Vince Gábor Árkády NAV Feljegyzés-  
dátum)

2. 2018. 03. 13 óta részlete önálló adatszolgáltatás  
munkamenet, a NAV igazságügyi adatban  
1-2 oldal önkész. 2 oldal

3. 2020. 02. 10-én felvett nyelvtan ar. ei.  
Munkamenet nyelvtan-területi  
Hatóság feljegyzés 1 oldal  
önkész.

4. Idő's kövli hovatartozóimat, azaz  
feljegyzet (70 éves) és idő's műveimet,  
(80 és 83 éves műveivel) magam  
általánosságban jegyzem.

Jegyzői igazolás görögül és angolul

1 öm  
redal

5. Miattol is az "aladregis" nevezte felé 2014-  
ben regisztráltam be öneljáratomat, hiszen  
kandallón is vezetem megítélés továbbfej-  
lesztés érdekében és az aladregis miniszteriumi  
névelés üggyintézkedés végetvetésim  
és munkatársainkat alapjain nem  
aladregisra, hanem magyar általánosság-  
okra ill. magyar nyelvűre átírták regisztrá-  
cióval kapcsolatosan. Kérem az aladregis  
nem azelőtt pozitív elismerés.  
felmentésüket továbbra is fent tartom.

*1.m. melléklet J. oldal*



Nemzeti Adó-  
és Vámhivatal

**ADATSZOLGÁLTATÁS**  
**nyugdíjbiztosítási igazgatási szerv részére**

Magánszemély: 8370423574 / RÉPÁSI-FRIESEN ERIKA  
Adóév intervallum: 1991 - 2005

*1. melléklet*  
*1/3 oldal.*

Sorszám	Adatszolgálatás forrása	Munkáltató asz.*	Bizonylat tartalom			Megjegyzés, magyarázat bizonylathoz
			Megnevezés	Érték (dátum / forint)		
Adóév: 1991						
1	9153	-	A Főáll.Munkavisz.-Ból Szárm.Jöv.Lev.Nélk.	-	57000	-
			Más Jogcímen Kapott Jöv	-	35058	-
2	9130	28006215	Éves Bruttó Kifizetés	-	4738	-
3	9130	10494482	Éves Bruttó Kifizetés	-	8000	-
Megjegyzés, magyarázat évhez: -						
Adóév: 1992						
4	9230	10309441	Éves Bruttó Kifizetés	-	20000	-
Megjegyzés, magyarázat évhez: -						
Adóév: 1993						
5	93K29	10494482	Munkaviszonyból Vagy Társas Vállalkozásból Származó Jöv.	-	298641	-
Megjegyzés, magyarázat évhez: -						
Adóév: 1994						
6	9453	-	Munkált.-Tól Főáll.Munk.Visz.-Ból Jöv.	-	733734	-
7	94K30	10188929	Éves Bruttó Kifizetés	-	734734	-
Megjegyzés, magyarázat évhez: -						
Adóév: 1995						
8	95M29	10188929	Munkaviszonyból Származó Jövedelem, Devizaell.	-	981688	-
Megjegyzés, magyarázat évhez: -						
Adóév: 1996						
9	96K42	10197879	Munkaviszonyból,Tagsági Viszonyból Származó Jövedelem (C)	-	14000	-
			Munkaviszonyból Származó Bérjövdelem (D)	-	331739	-
10	96K42	10241662	Munkaviszonyból,Tagsági Viszonyból Származó Jövedelem (C)	-	28000	-
			Munkaviszonyból Származó Bérjövdelem (D)	-	445292	-
Megjegyzés, magyarázat évhez: -						
Adóév: 1997						
11	9753	-	Munkavisz.-Ból Származó Bérjövöd. Érdekképv. Tagdíj Nélkül	-	2025024	-
			Nem Önálló Tev.-Ból Származó További Jövedelmek	-	65400	-
12	97K30	10537914	Bérnek Minősülő Bruttó Kifizetés (A)	-	915312	-
			Bérnek Nem Minősülő Bruttó Kifizetés (D)	-	65400	-
13	97K30	10776999	Bérnek Minősülő Bruttó Kifizetés (A)	-	1109712	-
Megjegyzés, magyarázat évhez: -						
Adóév: 1998						
14	98M29	12292808	A Munkaviszonyból Származó Bérjövdelem Érdekképviseleti Tagdíj Nélkül	-	3207132	-
			Más Nem Önálló Tevékenységből Származó Jövedelem	-	60000	-
15	98K30	10776999	Bérnek Minősülő Bruttó Kifizetés (C)	-	500313	-
Megjegyzés, magyarázat évhez: -						
Adóév: 1999						
16	99M29	12292808	A Munkaviszonyból Származó Bérjövdelem Érdekképv.Tagdíj Nélk.	-	3273431	-
			Más Nem Önálló Tevékenységből Származó Jövedelem	-	122000	-
Megjegyzés, magyarázat évhez: -						
Adóév: 2000						



Nemzeti Adó-  
és Vámhivatal

## ADATSZOLGÁLTATÁS nyugdíjbiztosítási igazgatási szerv részére

Magánszemély: 8370423574 / RÉPÁSI-FRIESEN ERIKA  
Adóév intervallum: 1991 - 2005

2/3 oldal

Sorszám	Adatszolgáltatás forrása	Munkáltató asz.*	Bizonylat tartalom			Megjegyzés, magyarázat bizonylathoz
			Megnevezés	Érték (dátum / forint)		
17	00M29	10011922	Munkaviszonyból Származó Bérjöv. Érdekképv. Tagdíj Nélkül	-	3599998	-
18	0053	-	Munkavisz.-Ból Szárm. Bérjövöd. Érdekképvis.Tagdíj Nélkül	-	3599998	-
19	00K32	10011922	Nyugdíjjárulék Alapját Képező Jöv. (A)	-	1200000	-
			Levont Nyugdíjjárulék Összege 8%,2% (B)	-	13469	
			Levont Magánnyugdíj-Pénzt.Tagd. Össz. 6% (C)	-	40406	
			Egyéni Járulékfiz. Éves Felső Határa (G)	-	673440	
20	00K32	12292808	Nyugdíjjárulék Alapját Képező Jöv. (A)	-	2399998	-
			Levont Nyugdíjjárulék Összege 8%,2% (B)	-	26937	
			Levont Magánnyugdíj-Pénzt.Tagd. Össz. 6% (C)	-	80813	
			Egyéni Járulékfiz. Éves Felső Határa (G)	-	1346880	
			Kieső Idő (H)	-	122	
21	00K30	12292808	Bérnek Minősülő Bttó Kifizetés (A)	-	2399998	-
Megjegyzés, magyarázat évhez: -						
Adóév: 2001						
22	0153	-	Munkavisz.-Ból Szárm. Bérjövöd. Érdekképvis.Tagdíj Nélkül	-	3752770	-
			Más Önálló Tev.-Ból Származó Jövedelem	-	2700	
23	01K32	10011922	Járulékköteles Jöv. Teljes Össz.(A)	-	3755200	-
			Nyugdíjjár. Alapját Képz. Jöv.(B)	-	2197300	
			Levont Nyugdíjjár. 8 V.2% (C)	-	43946	
			Nyugdíjjár. Fiz. Éves Felső Határa(F)	-	2197300	
24	01K30	10011922	Bérnek Minősülő Bttó Kifizetés (A)	-	3752770	-
			Bérnek Nem Minősülő Bttó Kifizetés (B)	-	2700	
Megjegyzés, magyarázat évhez: -						
Adóév: 2002						
25	02M29	10011922	Munkaviszonyból Szárm. Bérjöv. Tagdíj Nélkül	-	4535000	-
26	0253	-	Munkavisz.-Ból Szárm. Bérjövöd. Érdekképvis.Tagdíj Nélkül	-	4535000	-
27	02K32	10011922	Járulékköteles Jövedelem Összege (A)	-	4535000	-
			Nyugdíjjárulék Alapját Képező Jövedelem (B)	-	2368850	
			Levont Nyugdíjjárulék 8 V.2% (C)	-	47377	
			Nyugdíjjárulék Fizetés Éves Felső Határa(F)	-	2368850	
Megjegyzés, magyarázat évhez: -						
Adóév: 2003						
28	0353	-	A munkaviszonyból származó bérjövöd.	-	5246688	-
			Külszolgálatért kapott jövedelem	-	3360	
29	03K32	10011922	Járulékköteles Jövedelem Összege (1a)	-	5255568	-
			Nyugdíjjárulék Alapját Képező Jövedelem (2a)	-	3905500	
			Levont Nyugdíjjárulék (3a)	-	58582	
			Nyugdíjjárulék Fizetés Éves Felső Határa(6a)	-	3905500	
30	03K30	10011922	Bérnek Minősülő Bttó Kif. (1a)	-	5257788	-
Megjegyzés, magyarázat évhez: -						



Nemzeti Adó-  
és Vámhivatal

## ADATSZOLGÁLTATÁS nyugdíjbiztosítási igazgatási szerv részére

Magánszemély: 8370423574 / RÉPÁSI-FRIESEN ERIKA

Adóév intervallum: 1991 - 2005

3/3 oldal

Sorszám	Adatszolgálatás forrása	Munkáltató asz.*	Bizonylat tartalom			Megjegyzés, magyarázat bizonylathoz
			Megnevezés		Érték (dátum / forint)	
Adóév: 2004						
31	04M29	10011922	Munkaviszonyból Szárm. Bérjöv. Tagdíj Nélkül	-	6265853	-
32	04K32	10011922	Járadékköteles Jöv. Teljes Összege:	-	6265853	-
			Nyugdíjjárulék Éves Felső Határa:	-	5307000	
			Tárgyévi Bizt. Jv., II. Blokk: Biztosítás Időszak	20040101	20041231	
			Tárgyévi Bizt. Jv., II. Blokk: Nyugdíjjár. Alapja	-	5307000	
			Tárgyévi Bizt. Jv., II. Blokk: Levont Nyugdíjjár.	-	26535	
Megjegyzés, magyarázat évhez: -						
Adóév: 2005						
33	05M29	10011922	Munkaviszonyból Szárm. Bérjöv. Tagdíj Nélkül	-	6185302	-
34	05K32	10011922	Járadékköteles Jöv. Teljes Összege:	-	6188086	-
			Nyugdíjjárulék Éves Felső Határa:	-	6000600	
			Tárgyévi Bizt. Jv., II. Blokk: Biztosítás Időszak	20050101	20051231	
			Tárgyévi Bizt. Jv., II. Blokk: Nyugdíjjár. Alapja	-	6000600	
			Tárgyévi Bizt. Jv., II. Blokk: Levont Nyugdíjjár.	-	30003	
Megjegyzés, magyarázat évhez: -						
Megjegyzés: -						

\* Munkáltató

10011922	MKB Bank Nyrt.
10188929	AGROBANK RT
10197879	ERSTE BANK HUNGARY ZÁRTKÖRŰEN MŰKÖDŐ RÉSZVÉNYTÁRSASÁG
10241662	MTB Magyar Takarékszövetkezeti Bank Zártkörűen Működő Részvénytársaság
10309441	"HUNGEXPO TOURS & TRADE" UTAZÁS-, RENDEZVÉNYSZERVEZŐ ÉS KERESKEDELMI KORLÁTOLT FELELŐSÉGŰ TÁRSASÁG FELSZÁMOLÁS ALATT
10494482	VMK BUDAPEST IPARI ÉS KERESKEDELMI KORLÁTOLT FELELŐSÉGŰ TÁRSASÁG "FELSZÁMOLÁS ALATT"
10537914	OTP BANK NYRT.
10776999	Sberbank Magyarország Zártkörűen Működő Részvénytársaság
12292808	Szanálási Követeléskezelő Zártkörűen Működő Részvénytársaság
28006215	UNIVERSITAS VÁLLALKOZÁSSZERVEZŐ SZÖVETKEZET BKE UNIVERSITAS DIÁKSZÖVETŐ

92 12 ipari és kereskedelmi k  
10 k... ?  
MKB ... ?



Nemzeti Adó-  
és Vámhivatal

Adatszolgáltatás a nyugdíjbiztosítási igazgatási szerv

*2. közmű melléklet*

Magánszemély:

8370423574 / RÉPÁSI-FRIESEN ERIKA

Lekérdezett biztosítási időszak:

2006.01.01 -

*1/2 oldal*

Sorszám	Kifizető adóazonosító száma*	Adatszolgáltatás forrása	Jogviszony					Biztosítási időszak		Járulék			Biztosítási időszakon belül biztosítás szüneteltetése, járulékmentes időszak		
			Nyugdíjas státusz	Fogl. min. kód**	Kezdet	Sorszáma	Teljes/Rész munkaidő	Kezdet	Vége	Alapja (Ft)	Összege (Ft)	Kódja**	Kezdet	Vége	Kódja***
1.	10011922	08	-	20		n/a	T	2006.01.01	2006.01.31	487 520	2 438	01			
2.	28941240	08	-	35		n/a		2006.01.01	2006.12.31						
3.	10011922	08	-	20		n/a	T	2006.02.01	2006.02.28	485 000	2 425	01			
4.	10011922	08	-	20		n/a	T	2006.03.01	2006.03.31	1 005 000	5 025	01			
5.	10011922	08	-	20		n/a	T	2006.04.01	2006.04.30	485 000	2 425	01			
6.	10011922	08	-	20		n/a	T	2006.05.01	2006.05.31	485 000	2 425	01			
7.	10011922	08	-	20		n/a	T	2006.06.01	2006.06.30	484 999	2 425	01			
8.	10011922	08	-	20		n/a	T	2006.07.01	2006.07.31	486 560	2 433	01			
9.	10011922	08	-	20		n/a	T	2006.08.01	2006.08.31	485 000	2 425	01			
10.	10011922	08	-	20		n/a	T	2006.09.01	2006.09.30	485 000	2 425	01			
11.	10011922	08	-	20		n/a	T	2006.10.01	2006.10.31	485 000	2 425	01			
12.	10011922	08	0	20		1		2006.10.01	2006.12.31	400 000	2 000	01			
13.	10011922	08	-	20		n/a	T	2006.11.01	2006.11.30	485 000	2 425	01			
14.	10011922	08	-	20		n/a	T	2006.12.01	2006.12.31	466 371	2 332	01			
15.	10011922	08	0	20		1		2007.01.01	2007.01.31	485 000	2 425	01			
16.	10011922	08		20		01	T	2007.01.01	2007.01.31						
17.	10011922	08	0	20		1		2007.02.01	2007.02.20	57 990	290	01			
18.	10011922	08		20		01	T	2007.02.01	2007.02.20						
19.	28941240	08	0	30		1		2007.03.01	2007.03.31	65 500	328	01			
20.	28941240	08	0	30		1		2007.04.01	2007.04.30	54 583	273	01			
21.	28941240	08		30		1		2007.05.01	2007.05.31				2007.05.01	2007.05.31	11
22.	28941240	08	0	30		1		2007.06.01	2007.06.30	39 300	197	01	2007.06.01	2007.06.12	11
23.	28941240	08	0	30		1		2007.07.01	2007.07.31	65 500	328	01			
24.	28941240	08	0	30		1		2007.08.01	2007.08.31	65 500	328	01			
25.	28941240	08	0	30		1		2007.09.01	2007.09.30	65 500	328	01			
26.	28941240	08	0	30		1		2007.10.01	2007.10.14	30 567	153	01			
27.	10537914	08	0	20		1		2007.10.15	2007.10.31	262 175	1 311	01			
28.	10537914	08		20		01	T	2007.10.15	2007.10.31						
29.	10537914	08	0	20		1		2007.11.01	2007.11.30	450 000	2 250	01			
30.	10537914	08		20		01	T	2007.11.01	2007.11.30						
31.	10537914	08	0	20		1		2007.12.01	2007.12.31	450 000	2 250	01			
32.	10537914	08		20		01	T	2007.12.01	2007.12.31						
33.	10537914	08	0	20	071015	1	T	2008.01.01	2008.01.31	503 651	7 555	01			
34.	10537914	08	0	20	071015	1	T	2008.02.01	2008.02.29	552 142	8 282	01			
35.	10537914	08	0	20	071015	1	T	2008.03.01	2008.03.31	560 560	8 408	01			
36.	10537914	08	0	20	071015	1	T	2008.04.01	2008.04.30	557 569	8 364	01			
37.	10537914	08	0	20	071015	1	T	2008.05.01	2008.05.31	523 991	7 860	01			
38.	10537914	08	0	20	071015	1	T	2008.06.01	2008.06.30	505 623	7 584	01			
39.	10537914	08	0	20	071015	1	T	2008.07.01	2008.07.31	511 150	7 667	01			
40.	10537914	08	0	20	071015	1	T	2008.08.01	2008.08.31	498 350	7 475	01			
41.	10537914	08	0	20	071015	1	T	2008.09.01	2008.09.30	1 059 060	15 886	01			
42.	10537914	08	0	20	071015	1	T	2008.10.01	2008.10.31	483 194	7 248	01	2008.10.07	2008.10.18	71



Nemzeti Adó-  
és Vámhivatal

## Adatszolgáltatás a nyugdíjbiztosítási igazgatási szerv

Magánszemély:

8370423574 / RÉPÁSI-FRIESEN ERIKA

Lekérdezett biztosítási időszak: 2006.01.01 -

2/2 oldal

Sorszám	Kifizető adóazonosító száma*	Adatszolgáltatás forrása	Jogviszony					Biztosítási időszak		Járulék			Biztosítási időszakon belül biztosítás szüneteltetése, járulékmentes időszak		
			Nyugdíjas státusz	Fogl. min. kód**	Kezdet	Sorszáma	Teljes/Részmunkaidő	Kezdet	Vége	Alapja (Ft)	Összege (Ft)	Kódja***	Kezdet	Vége	Kódja****
43.	10537914	08	0	20	071015	1	T	2008.11.01	2008.11.30	862 013	12 930	01			
44.	10537914	08	0	20	071015	1	T	2008.12.01	2008.12.31	285 697	4 285	01			
45.	10537914	08	0	20	071015	1	T	2009.01.01	2009.01.12	244 800	3 672	01			

Megjegyzés: -

\* Kifizetők

10011922	MKB Bank Nyrt.
10537914	OTP BANK NYRT.
28941240	RERA Művészeti és Szolgáltató Betéti Társaság "végelszámolás alatt"

\*\* Foglalkoztatás minősége kódok jelentése

20	munkaviszony, több munkáltatóval létesített munkaviszony, bedolgozói munkaviszony
30	kiegészítő tevékenységet folytató nem minősülő társas vállalkozó
35	társas vállalkozó (munkaviszony mellett)

\*\*\* A járulékadatok mellett feltüntetett kódok jelentése

01	nyugdíjjárulék
----	----------------

\*\*\*\* Biztosítási időszakon belül biztosítás szüneteltetési kódok jelentése

11	táppénz
71	fizetés nélküli szabadság

2. m. melléklet

2 oldal



NEMZETI ADÓ- ÉS VÁMHIVATAL  
Hajdú-Bihar Megyei Adó- és Vámigazgatósága  
Ügyfélkapcsolati Osztály 2.

Iktatószám:  
4945244403



Ügyintéző: Orosz Jánosné  
Telefonszám: 0652220234

52 550634 Pappai János Gabriella

IGAZOLÁS  
a Nemzeti Adó- és Vámhivatal nyilvántartásában szereplő adatokról

RÉPÁSI-FRIESEN ERIKA

kérelmére igazolom, hogy a Nemzeti Adó- és Vámhivatal nyilvántartásában (Nemzeti Adatvédelmi és Információszabadság Hatóság által kiadott adatkezelési azonosító: 40928) az alábbi adatok szerepelnek:

Név: RÉPÁSI-FRIESEN ERIKA  
lakcím: 2051 BIATORBÁGY BIAI GÁSPÁR UTCA 24.  
\* adóazonosító jel: 8370423574  
vállalkozási forma: Adószámos magánszemély  
\* vállalkozás elnevezése (fantázianév):  
adószám: 54955772-1-33  
vállalkozói igazolvány száma, kelte:  
östermelői igazolvány száma, kelte:  
\* működési engedély száma, kelte: 4262571 2018.03.13  
adóköteles tevékenység kezdés: 2018.03.13  
\* ügyvédi tevékenység szüneteltetése:  
egyéni váll.tevékenység szüneteltetése:  
\* közösségi adószám:  
EVA alanyiség, hatálya:  
székhely cím:  
Székhelyszolgáltató adószám, név:  
Iratórzési cím:

\* levelezési cím:  
\* telefonszám: 06307837597 06309544322  
\* munkavégzés jellege: Főfoglalkozás  
\* általános forgalmi adó választás: Alanyi vagy közérdekű/speciális jellege miatt adómentes, ill. nem alanya az áfának:

Áfakör:  
Áfamentesség oka: 2 - Alanyi adómentességet választok

nem alanya az áfának kód:  
bankszámlaszám (banki adatközlés):  
képviselő(k):

főtevékenység: 012802 - Gyógynövénytermesztés  
adózási szempontból végzett főtevékenység:  
egyéb tevékenységek: 011902 - Dísznövény- és virágtermesztés  
egyéb tevékenységek: 012401 - Almatermésű, csonthéjas termesztése  
egyéb tevékenységek: 139903 - Mű- és gépi hímzett termék készítése (végben, szalagban, motívumban)  
egyéb tevékenységek: 702201 - Általános üzletviteli tanácsadás  
egyéb tevékenységek: 741002 - Lakberendezés-tervezés, -tanácsadás

4029

2020. május 20. 517200

Adó bejelentés 20/13  
2020. 05. 20.



NEMZETI ADÓ- ÉS VÁMHIVATAL  
Hajdú-Bihar Megyei Adó- és Vámigazgatósága  
Ügyfélkapcsolati Osztály 2.

egyéb tevékenységek: 855203 - Táncoktatás

egyéb tevékenységek: 900306 - Képzőművészeti tevékenység (képzőművészeti alkotások készítése)

egyéb tevékenységek: 931902 - Egyéb m.n.s. sporttevékenység

Eü. Munkahelyi A/269819 2020.02.10.

egyéb tevékenységek: 932905 - Falusi élethez, környezethez és munkakultúrához kapcsolódó hagyományok, tevékenységek bemutatása

egyéb tevékenységek: 960401 - Frissítő, relaxáló masszázs

Eü. Munkahelyi A/269819 2020.02.10.

kapcsolt vállalkozás(ok):

telephely(ek): 2051 BIATORBÁGY BIAI GÁSPÁR UTCA 24.

összesítő nyilatkozat gyakoriság:

email-cím:

VPID-szám:

központi EORI rendszerbe feltöltendő:

Európai Bizottság Adózási- és Vámuniós Főig.-a honlapjára feltöltendő:

Európai Unió más tagországában kiadott adószámok:

Vámszakterületi engedély adatok:

az ÁFA-tv. XIII/A. Fejezete szerinti pénzforgalmi elszámolást választotta:

kisadózó vállalkozások tételes adója alá tartozik, kezdő dátum:

kisadózónak minősége:

szolgáltató állatorvosi tevékenység szünetelése:

DEBRECEN, 2020.02.05.

  
Orosz Jánosné

ÜGYFÉLSZOLGÁLATI KIEMELET REI



KE 4 10403208-96762121-7483A00E

3. melléklet  
A végdől

**ÁEEK**

Állami Egészségügyi Ellátó Központ

Emberi Erőforrás Fejlesztési Főigazgatóság  
Nyilvántartási és Továbbképzési Főosztály  
1085 Budapest, Horánszky utca 24.  
1444 Budapest, Pf. 270.  
E-mail: [omn@aeek.hu](mailto:omn@aeek.hu)  
Tel.: + 36 1 411-1146

Ügyiratszám: ÁEEK/8586-2/2020

## HATÓSÁGI BIZONYÍTVÁNY

Az Állami Egészségügyi Ellátó Központ igazolja, hogy

### Répási-Friesen Erika

Születési neve: Répási Erika  
Neme: nő  
Születés helye és ideje: Hajdúböszörmény, 1968.06.02.  
Anyja születési neve: Tóth Margit  
Állampolgársága: magyar  
Lakóhelye (tartózkodási helye): 2051 Biatorbágy, Biai Gáspár utca 24.  
Szakképesítése: Regeneráló balneoterápiás masször (51)  
Oklevél, bizonyítvány száma: -  
Kiállító intézmény: The Vancouver School of Bodywork and Massage  
A kiállítás helye, időpontja: Vancouver, 2016.01.29.  
Honosító, elismerő hatóság: Állami Egészségügyi Ellátó Központ  
Honosítási, elismerési szám: ÁEEK/647-5/2020.  
Honosítás, elismerés helye, ideje: Budapest, 2020.01.20.

az egészségügyről szóló 1997. évi CLIV. törvény 111.§-a, valamint az egészségügyi szakképesítéssel rendelkező személyek alap- és működési nyilvántartásáról, valamint a működési nyilvántartásban nem szereplő személyek tevékenységének engedélyezéséről szóló 18/2007. (IV. 17.) EüM rendelet 2. §-a alapján

### AZ EGÉSZSÉGÜGYI SZAKDOLGOZÓK ALAPNYILVÁNTARTÁSÁBA

A/269819. sorszámom

felvételt nyert.

Az alapnyilvántartásba kerülés dátuma: 2020.02.10.

Jelen hatósági bizonyítvány Répási-Friesen Erika részére az Állami Egészségügyi Ellátó Központ adatai alapján az Alapnyilvántartásba történt felvételének igazolása céljából, az általános közigazgatási rendtartásról szóló 2016. évi CL. törvény 95. § (1) bekezdése alapján, az Állami Egészségügyi Ellátó Központtól szóló 27/2015. (II. 25.) Korm. rendelet 6/A. § (1) bekezdés a) pontjára alapozott eljárásban került kiállításra.

Budapest, 2020.02.10.

Dr. Páva Hanna főigazgató-helyettes nevében kiadmányozza:

Dr. Pálfi Éva  
főosztályvezető

G. M. Kelléket Aradul



Görbeháza Község Önkormányzat

J e g y z ő j e

4075 Görbeháza, Böszörményi utca 39.

☎ : (52) 578-035 Fax: (52) 578-010

E-mail: [polghiv@gorbehaza.t-online.hu](mailto:polghiv@gorbehaza.t-online.hu)

Honlap: [www.gorbehaza.hu](http://www.gorbehaza.hu)

Iktatószám: 123/345-14/2021

Tárgy: Jegyzői igazolás

**Répási-Friesen Erika**

**4075 Görbeháza Aradi utca 46.**

Alulírott Dr. Juhász Péter Görbeháza Község Önkormányzatának jegyzője, Répási-Friesen Erika 2021. november 2. napján a Görbeházai Polgármesteri Hivatalban benyújtott kérelme alapján az alábbiakat igazolom:

1. Répási -Friesen Erika 2015. évtől több alkalommal kereste fel a Görbeházai Polgármesteri Hivatalt, felajánlva segítségét egyúttal kérte felvételét a hivatal munkavállalói állományába. Tisztelt kérelmezőt minden esetben tájékoztattam, hogy a Görbeházai Polgármesteri Hivatalban nincsen betöltetlen álláshely, ezért kérelmezőt a hivatal munkavállalói állományába felvenni nincs lehetőségem.
2. Répási-Friesen Erika görbeházi születésű szüleinek - Répási Tibor Sándor (83 éves) és Répási Tibor Sándorné ( 80 éves) jelenleg is görbeházi lakosok – segítségét folyamatosan ellátja, látogataisaival is segíti őket.
3. Tisztelt kérelmező által készített, és a hivatal jegyzőjéhez eljuttatott, *Hajdúság Kapuja Park* elnevezésű terveit Görbeháza Község Önkormányzatának képviselő testülete több alkalommal is megtekintette, majd a képviselő testület a 2020. január 29. napján tartott testületi ülésén személyesen is meghallgatta tisztelt kérelmezőt. A Testület az írásos anyagot illetve a szóbeli kiegészítést értékelve, átgondolva, azt megtárgyalta és az alábbi döntést hozta:  
*Görbeháza Község Önkormányzat Képviselő Testülete a 3/2020. (I.29.) képviselő-testületi határozatában a Répási-Friesen Erika által benyújtott Hajdúság Kapuja Park elnevezésű tervek, és elképzelések megvalósítását elvben támogatja, azonban a tervek kivitelezéséhez anyagi támogatást nyújtani nem tud.*

Fenti igazolást Répási-Friesen Erika 2021. november 2. napján kelt kérelmére állítottam ki.

Görbeháza, 2021. november 5.



Dr. Juhász Péter  
jegyző



**BIATORBÁGY**



## Város Jegyzője

2051 Biatorbágy, Baross Gábor utca 2/a • Telefon: 06 23 310-174/218, 228, 223 mellék

Fax: 06 23 310-135 • E-mail: igazgas@biatorbagy.hu •  
www.biatorbagy.hu

Iktatószám: IO/284-3/2022.

Ügyintéző: László Béláné

Tárgy: Répási-Friesen Erika lakáscélú helyi támogatási ügye.

### VÉGZÉS

Répási-Friesen Erika (született: Répási Erika, Hajdúböszörmény, 1968.06.02.) 2051 Biatorbágy, Biai G. u. 24. szám alatti lakos, - lakásfelújítás tárgyában, 2022. 04.27-én benyújtott kérelméhez az alábbi hiánypótlásra hívom fel:

- pénzbeli megtakarításának igazolása hitelt érdemlő módon bizonyító, pénzügyintézet által kiadott igazolással,
- havi nettó jövedelméről igazolás (munkáltatótól kereseti igazolás, egyéb, nyugdíjszerű ellátás igazolása, stb., jövedelemmel nem rendelkező személy esetén a PMKH Budakeszi Járási Hivatal Foglalkoztatási Osztály felkeresése együttműködéséről szóló igazolás kiadása céljából),
- tervező vagy kivitelező által készített, hivatalos költségvetés (aláírással, pecséttel ellátva),
- nyilatkozat arra vonatkozóan, hogy az Önkormányzat a törvény keretei között jogosult kezelni és nyilvántartani a személyes adatait,
- nyilatkozatát arról, hogy kérelme pozitív elbírálása esetén hozzájárulását adja az ingatlan-nyilvántartásba történő jelzálogjog bejegyzéshez az Önkormányzat javára,
- nyilatkozat arról, hogy két készfizető kezest biztosít a támogatás megítélése esetén a szerződés megkötéséhez,

A lakáscélú helyi támogatásokról szóló Biatorbágy Város Önkormányzata Képviselő-testületének 26/2012.(X.26.) önkormányzati rendelet (a továbbiakban: Rendelet) 8. § (2) bekezdése alapján "a) a kérelmező és a vele egy háztartásban élő vagy vele együtt költöző közeli hozzátartozója, élettársa tulajdonában, hasznélvezetében, bérletében a kérelem benyújtásakor nincs másik beköltözhető lakás", rendelkezés alapján kérem az Ön és az érintett ingatlanon állandó bejelentett lakóhellyel rendelkező házastársa, Friesen-Ronnie Jake nyilatkozatát arról, hogy tulajdonukban nincs másik beköltözhető lakás.

Hiánypótlási felhívásnak levelem kézhezvételétől számított 15 napon belül kell eleget tenni, mivel nem teljesítés esetén kérelme környezettanulmány lefolytatása nélkül elutasításra kerül.

Jelen végzés ellen fellebbezésnek helye nincs

### INDOKOLÁS

A Rendelet kimondja, hogy a kérelmeket formanyomtatványon kell benyújtani a jegyzőhöz minden év január 1.- április 30. napja közötti időszakban. A rendelet hatálya a kérelem benyújtásakor Biatorbágyon legalább 3 éve állandó bejelentett lakóhellyel rendelkező személyekre terjed ki.

A kérelmekhez annak benyújtásakor mellékelni kell az azon feltüntetett dokumentumokat. Minden évben határidő lejártá után, a kiírt hiánypótlást teljesített kérelmezők esetében környezettanulmány kerül lefolytatásra kérelmező szociális helyzetéről. Ezt követően a Bizottság egy alkalommal június hónapban megtárgyalja a beérkezett kérelmeket és dönt a rendelkezésre álló keretösszeg elosztásáról.

A Rendelet 13. § (4) bekezdése alapján

„ (4) A kérelemhez - annak benyújtásakor - mellékelni kell:

- a) kereseti igazolást;
  - b) építés esetén a jogerős építési engedélyt;
  - c) vásárlás esetén a Földhivatal érkeztető bélyegzőjével ellátott adásvételi szerződést,;
  - d) egyéb jogcím esetén a tervező vagy a kivitelező által készített költségvetést;
  - e) amennyiben a kérelmező a munkáltatótól vagy pénzintézettől kölcsönt, lakásépítési kedvezményt, adó-visszatérítési támogatást kapott, annak igazolását;
  - f) a pénzbeli megtakarítást hitelt érdemlő módon bizonyító pénzintézet által kiadott igazolást;
  - g) nyilatkozatot kérelmezőtől, valamint a vele együtt élő vagy együtt költöző személyektől arra vonatkozóan, hogy a az Önkormányzat a törvény keretei között a személyes adatait –jogosult kezelni és nyilvántartani;
  - h) nyilatkozatot az ingatlan valamennyi tulajdonosától, hogy a kérelem pozitív elbírálása esetén az Önkormányzat javára a jelzálogjog ingatlan-nyilvántartásba történő bejegyzéséhez hozzájárulnak;
  - i) –amennyiben az ingatlanra vonatkozóan az ingatlan-nyilvántartásba már korábban elidegenítési és terhelési tilalmat jegyeztek be –, a tilalom jogosultjának nyilatkozatát arról, hogy hozzájárul az Önkormányzat javára további jog bejegyzéséhez.
  - j) a kérelmező nyilatkozatát arról, hogy –a támogatás megítélése esetén –a szerződés megkötéséhez két készfizető kezet biztosít.
  - k) társasházban lakó kérelmező esetén a közös képviselőnek vagy az intézőbizottság elnökének nyilatkozatát arról, hogy a tervezett építkezésről, felújításról értesült.
- (5) Kezességet vállalhat az a személy, aki rendszeres jövedelemmel rendelkezik. A két fő készfizető kezes közül az egyik lehet nyugdíjas személy. Nem lehet kezes munkanélküli segélyben, kizárólag szociális támogatásban, illetve ápolási díjban részesülő személy. „

Amennyiben a kiírt hiányosságok határidőn belüli benyújtásához segítségre van szüksége, keresse fel a Biatorbágyi Családsegítő Központot és kérje segítségüket. Jelen végzésem egy példányát tájékoztatásul megküldöm a Biatorbágyi Családsegítő és Gyermekjóléti Szolgálat részére is.

Jelen végzésem a Rendelet hivatkozott rendelkezései, továbbá a 2.§, 13.§(1),(2),(3),(4),(5),(6),(7),(8) bekezdése alapján hoztam meg.

Biatorbágy, 2022.05.16.

dr. Hajdu Boglárka jegyző  
nevében és megbízásából:



  
Pomaházi Krisztina  
igazgatási osztályvezető

Erről értesül:  
- Ügyfél (postai úton)  
- Biatorbágyi Családsegítő és Gyermekjóléti Szolgálat  
- Irattár

Dr. Hajdu Boglárka jegyző asszony  
Lainó Béláné ügyintéző asszony  
Polgármesteri Hivatal  
Biatortócsa

1

BIATORBÁGY VÁROS POLGÁRMESTERI HIVATAL	
Érkeztetés száma:	13756
Iktatás ideje:	2022 MÁJ 31.
Iktatószám:	30/371-2/2022
Ügyintéző:	L.S.

Tárgy: Felülvizsgálat lakásellenőrzési helyi támogatás igénylésében  
tisztelettel kérem méltányos családi ügyintézési feladatot

Tisztelt Dr. Hajdu Boglárka jegyző Asszony és  
Lainó Béláné ügyintéző Asszony!

Felülvizsgálattal lakásellenőrzési helyi támogatással kapcsolatosan beadtam kérelmemre, tájékoztatom Önöket, hogy 2022. május 26-i levelében a Biatortócsai Családsegítő és Gyermekjóléti Szolgálat felajánlotta segítségét levelben májusra és feljelen májusra.

Feljelenet tájékoztattam a levél lefordításával arról, hogy nyilatkozatokat várnak tőlem, azonban feljelen egyéb ügyei miatt nem jött el velem a tulajdonosra.

Tekintettel arra, hogy csaknem 14 éve  
elkészült az új fejezmény (aki kanadai  
nyelvjárat, 70 éves kanadai állampolgár),  
akinek kényszerűen meretem kanadai állampolgár-  
ságát 2015-ben, teljesítve a tartózkodási  
ei egyéni kérelmi kötelezettséget, valamint  
munkaviszonya vállalt háttartásuk kötelezet-  
ségét is, ismételtén kérem szívesen  
in deréim mikor fizetembe vételit,  
hímen a bekezdésnek közzétek a munká-  
sági és a háttartás teendői ellátására  
jó gondoskodást ill. jó gondoskodást  
munkáért.

Köszönöm, hogy a munkaviszonyi "Gazdasági"  
a tavami munkaviszonyomat idén a mosó-  
szíjje igénybevételel segítette, hímen 2019  
óta kérem munkáért.

Egyéni kérelmi lehetőségeit a megfelelő  
munkaviszonyi tényleges igényem elvégzési.

Munkaviszonyi "Gazdasági" gondot jelent  
in deréimnek egyéni kérelmi utalás-

a határozatainak fenntartására (3)  
vagyoni eszközök eltarthatására ingatlannal.

Az idei évenye művelési néhezitile  
a évenyefa alá rakott kövek, padok  
és a létrák eltarthatására ingatlannal.

Korábban jelentem, hogy a járólatok kérték  
néhány újítást elvégzésre. A kért  
munkákra jelentem, hogy a kért  
a munkákra kért végrehajtást, tehát  
a munkákra, fenntartási munkákra  
továbbra is önállóan végzem.

A Budapesti Közgazdaságtudományi Egyetem  
néhezitile a Szakellátásában és  
a pénzügyi tennélen 2016 óta jelentem  
önállóan a változásokat, azóta tennélen

jelentem vélem és idein, azaz  
2022. májusában mentem feladatok ellátá-  
sára jelentem jelentésemet.

Mitom benne, hogy az egyetemi regiszter  
a településen is továbbra is

Önállóan, hogy miképpene tartják a  
a belterületen a járható útvonal fel-  
tartását, ezt belterületen is miképpene  
tartom.

javaslatot tettem a Jászberény köz Hajósy-Ús.  
u-i átkelőjének javítására is, valamint a  
szépen munkát helyi szilárdítók (Közhasznos  
Telekom, OTP Bank, MKB Bank, NAK stb.)

Mitom lenne, hogy tevékenységimre tekintettel  
szépen pozitív elismerések megőrzésére és  
a háttérben, önkéntes, nyugdíjasim-  
ok számára is fontos tudjuk,  
amennyiben miképp.

Mitom lenne, hogy azonnali és tapasztal-  
talanra tekintettel a kértök számára  
eltekintettel, azonnal nem tevékenyben  
benneket. Tinktettel kérem méltóságos igazgatók  
szerep munkát és jó önkéntes elismerés.

Tinktettel: Répási-Friker Csaba  
30 éve vés. községi  
mg. "Ötök mért" 2017 óta  
ei "Művelődési" 2020 óta

Mitom lenne - 2027.



## Biatorbágyi Családsegítő és Gyermejjóléti Szolgálat

2051 Biatorbágy, Mester u. 2.

Tel.: 06(23)534-590 Mobil: 06 30 337-4778

www.csaladsegito.biatorbagy.hu e-mail: csaladsegito@biatorbagy.hu

**Biatorbágy Város Jegyzője**

**üint.: László Béláné**

2051. Biatorbágy. Baross G. u. 2/a.

BIATORBÁGY VÁROS POLGÁRMESTERI HIVATAL	
Érkeztetés száma:	15319
Iktatás ideje:	2022-06-15 06:15
Iktatószám:	50/284-H/2022
Ügyintéző:	L. Z.

Ikt.sz.:56/3/2022.

Tárgy: Tájékoztatás Répási-Friesen Erika ügyében.

Tisztelt László Béláné!

Az IO/284-3/2022 számú, Répási-Friesen Erika lakáscélú helyi támogatásával kapcsolatos megkeresése nyomán levélben és személyesen is felvettük a kapcsolatot Erikával. A hiánypótlás értelmezése, a szükséges iratok és nyilatkozat beszerzése kapcsán Erika a saját megoldását hangsúlyozta, a férjével közös nyilatkozatot egyéb ingatlanról nem tettek. Az ügyben felajánlott segítő kezdeményezésünk sikertelen volt, Erika részéről együttműködést nem tapasztaltunk.

Biatorbágy, 2022. 06. 14.

Tóth Attila  
intézményvezető



BIATORBÁGY VÁROS POLGÁRMESTERI HIVATAL	
Érkeztetés száma:	10311
Íktatás ideje:	2022 APR 29.
Íktatószám:	10/382-1/2022
Ügyintéző:	

**KÉRELEM**  
A lakáscélú helyi támogatások tárgyában

Kérelmező neve: HELMI MARIIA  
 Leánykori név: HELMI MARIIA  
 Születési hely, idő: TORONGY 1940.01.15  
 Állandó lakóhely: 2051 BIATORBÁGY SZEKT LÁNYÓ U. 30  
 Tartózkodási hely: .....

Kérelmezővel közös háztartásban élő vagy vele együtt költöző személyek:

Név: ..... szül. idő: .....

Név: ..... szül. idő: .....

Név: ..... szül. idő: .....

Név: ..... szül. idő: .....

Név: ..... szül. idő: .....

- Vásárolni/építeni/átalakítani stb. kívánt ingatlan:
- címe: 2051 BIATORBÁGY SZEKT LÁNYÓ U. 30.
  - alapterülete: 150 m<sup>2</sup>
  - szobák száma: 4
  - tulajdonosa(i) neve, címe: HELMI MARIIA 2051 BIATORBÁGY SZEKT LÁNYÓ U. 30,  
NAGY MARIANA 8200 KESZPEM STADIUM U. 8 J/3, NAGY SÁNDOR
  - bővítés esetén a létrejövő helyiség(ek) megnevezése, mérete: .....

A vételár vagy építkezés/átalakítás/felújítás stb. költsége: 1.376.654 Ft  
 Meglévő saját erő: 550.000 Ft 40%

Az igényelt támogatás tárgya: •lakásépítés, •lakásvásárlás, •emeletráépítés, •tetőtér-beépítés,  
 •lakásbővítés, •lakásfelújítás, •korszerűsítés (a megfelelő rész aláhúzendó)

Az igényelt támogatás mértéke (max. a vételár v. költség 60%-áig terjedhet):  
 826.000 Ft 60%

A kamatmentes kölcsön vállalt törlesztési ideje (500.000 Ft-ig max. 5 év, 500.000 Ft. fölött max. 10 év):  
 10 év vagy max. 10.000 Ft/hó

Jelenlegi szociális és jövedelmi helyzet, valamint a támogatási igény rövid leírása:  
 Jelenlegi jövedelmem 130.140 forint ami  
 mellett más szociális juttatásban nem  
 részesülök. Jelenlegesen a cég  
 napi lejárta a vállalkozás működésének kapcsán  
 lesz a kider. A részvételről és a ház  
 állományjárata érdekében szeretném nyilatkozni  
 a részvételről. Folyószámlám működéséről  
 magas minőségű ellenőrzés kap. nem feltétlen  
 az az egész háztart.

Csatolom a megadott nyilatkozat  
valamint az alapuladatok és a  
hozzájáruló nyilatkozatot

A csatolt alapuladatok megalapozottan  
segítik megem ezeket utazni.  
Amennyiben szükséges, kérem a munkát megkezdésére.

Biatorbágy, 2022. év 04. hónap 29. nap

Heber László

kérelmező aláírása

**Csatolandó melléletek:**

- a) kereseti igazolást;
- b) építés esetén a jogerős építési engedélyt;
- c) vásárlás esetén a Földhivatal érkeztető bélyegzőjével ellátott adásvételi szerződést;
- d) egyéb jogcím esetén a tervező vagy a kivitelező által készített költségvetést;
- e) amennyiben a kérelmező a munkáltatótól vagy pénzügyintézetől kölcsönt, lakásépítési kedvezményt, adó-visszatérítési támogatást kapott, annak igazolását;
- ? f) a pénzügyi megtakarítást hitelt érdemlő módon bizonyító pénzügyintézet által kiadott igazolást;
- g) nyilatkozatot kérelmezőtől, valamint a vele együtt élő vagy együtt költöző személyektől arra vonatkozóan, hogy a az Önkormányzat a törvény keretei között a személyes adatait – melyet az Önkormányzat a támogatás elbírálásához kér – jogosult kezelni és nyilvántartani;
- h) nyilatkozatot az ingatlan valamennyi tulajdonosától, hogy a kérelem pozitív elbírálása esetén az Önkormányzat javára a jelzálogjog ingatlan-nyilvántartásba történő bejegyzéséhez hozzájárulnak;
- i) – amennyiben az ingatlanra vonatkozóan az ingatlan-nyilvántartásba már korábban elidegenítési és terhelési tilalmat jegyeztek be –, a tilalom jogosultjának nyilatkozatát arról, hogy hozzájárul az Önkormányzat javára további jog bejegyzéséhez.
- ? j) a kérelmező nyilatkozatát arról, hogy – a támogatás megítélése esetén – a szerződés megkötéséhez két készfizető kezest biztosít.
- k) társasházban lakó kérelmező esetén a közös képviselőnek vagy az intézőbizottság elnökének nyilatkozatát arról, hogy a tervezett építkezésről, felújításról értesült.

*Közigazgatási és Elektronikus Közszolgáltatások Központi Hivatala*

Lekérdezés dátuma: 2022.05.18

Hivatali iktatószám: I0/382/2022

Adatkérő: PIARF

Hivatkozási szám:

---

Megye neve: PEST	Település neve: BIATORBÁGY			
Közterület neve: SZENT LÁSZLÓ	Közterület jellege: UTCA			
Házzám: 000030	Épület:	Lépcsőház:	Emelet:	Ajtó:

---

Személyi azonosító:	2-400115-6696
Név és utónév:	HEMLI MÁRIA
Anyja neve és utóneve:	WALTER ANNA
Településnév:	BIATORBÁGY

---

## Közigazgatási és Elektronikus Közszolgáltatások Központi Hivatala

(Kivonat a központi személyiadat- és lakcímnnyilvántartásban tárolt adatokról)

Lekérdezés dátuma: 2022.05.18

Hivatali iktatószám: I0/382/2022

Adatkérő: PIARF

Hivatkozási szám:

Név (névviselés szerint): HELMLI MÁRIA

Személyi azonosító: 2-400115-6696

Név és utónév: HELMLI

MÁRIA

Előző családi név:

Születési név és utónév: HELMLI

MÁRIA

Anyja neve és utóneve: WALTER

ANNA

Születési idő: 1940.01.15

Születési hely: TORBÁGY

Családi állapot: ELVÁLT/ELVÁLT BÉT.

### Lakóhely adatok:

Irányítószám: 2051

Település: BIATORBÁGY

Közterület: SZENT LÁSZLÓ

Közterület jellege: UTCA

Házzám: 30

Épület:

Lépcsőház:

Emelet:

Ajtó:

Bejelentés dátuma: 1965.05.05

Kijelentés dátuma: . .

Fiktívny nyilv. dátuma: . .

Lakóhely státusza: 0 ÉRVÉNYES LAKCÍM

Lakóhely típusa: 1 LAKÁSCÍM

### Tartózkodási hely adatok:

Tartózkodási hely nincs

### Értesítési cím adatok:

Értesítési cím nincs megadva

A polgárok személyi adatainak és lakcímének nyilvántartásáról szóló 1992. évi LXVI. törvény végrehajtásáról szóló 146/1993. (X.26.) Kormányrendelet 26.§ (1) bekezdésének c) pontja értelmében felhívom szíves figyelmét arra, hogy a fentiekben közölt személyes adatokat jogszerűen kizárólag az adatigénylés alapjául megjelölt célből használhatja fel, illetve kezelheti. A hatályos adatvédelmi előírások megsértése esetén (különös tekintettel a jogosulatlan és a céltól eltérő adatkezelésre) büntetőjogi és polgári jogi felelősség terheli.



## BIATORBÁGY



### Város Jegyzője

2051 Bátorbágy, Baross Gábor utca 2/a • Telefon: 06 23 310-174/218, 228, 223 mellék

Fax: 06 23 310-135 • E-mail: igazgatas@biatorbagy.hu •  
www.biatorbagy.hu

Iktatószám: IO/382-2/2022.

Ügyintéző: László Béláné

Tárgy: Helmlí Mária lakáscélú helyi támogatási ügye.

### VÉGZÉS

Helmlí Mária (született: Helmlí Mária, Torbágy, 1940.01.15., anyja neve: Walter Anna) 2051 Bátorbágy, Szent László u. 30. szám alatti lakos, - korszerűsítés tárgyában, 2022. 04.29-én benyújtott kérelméhez az alábbi hiánypótlásra hívom fel:

- pénzbeli megtakarításának igazolása hitelt érdemlő módon bizonyító, pénzügyintézet által kiadott igazolással,
- nyilatkozat arra vonatkozóan, hogy az Önkormányzat a törvény keretei között jogosult kezelni és nyilvántartani a személyes adatait,
- nyilatkozat arról, hogy két készfizető kezest biztosít a támogatás megítélése esetén a szerződés megkötéséhez,

Hiánypótlási felhívásnak levelem kézhezvételétől számított 15 napon belül kell eleget tenni, mivel nem teljesítés esetén kérelme környezettanulmány lefolytatása nélkül elutasításra kerül.

Jelen végzés ellen fellebbezésnek helye nincs

### INDOKOLÁS

A lakáscélú helyi támogatásokról szóló Bátorbágy Város Önkormányzata Képviselő-testületének 26/2012.(X.26.) önkormányzati rendelete (továbbiakban: Rendelet) kimondja, hogy a kérelmeket formanyomtatványon kell benyújtani a jegyzőhöz minden év január 1.- április 30. napja közötti időszakban. A rendelet hatálya a kérelem benyújtásakor Bátorbágyon legalább 3 éve állandó bejelentett lakóhellyel rendelkező személyekre terjed ki.

A kérelmekhez annak benyújtásakor mellékelni kell az azon feltüntetett dokumentumokat. Minden évben határidő lejártá után, a kiírt hiánypótlást teljesített kérelmezők esetében környezettanulmány kerül lefolytatásra kérelmező szociális helyzetéről. Ezt követően a Bizottság egy alkalommal június hónapban megtárgyalja a beérkezett kérelmeket és dönt a rendelkezésre álló keretösszeg elosztásáról.

A Rendelet 13. § (4) bekezdése alapján

„ (4) A kérelemhez - annak benyújtásakor - mellékelni kell:

- a) kereseti igazolást;
- b) építés esetén a jogerős építési engedélyt;
- c) vásárlás esetén a Földhivatal érkeztető bélyegzőjével ellátott adásvételi szerződést,;
- d) egyéb jogcím esetén a tervező vagy a kivitelező által készített költségvetést;
- e) amennyiben a kérelmező a munkáltatótól vagy pénzügyintézettől kölcsönt, lakásépítési kedvezményt, adó-visszatérítési támogatást kapott, annak igazolását;
- f) a pénzbeli megtakarítást hitelt érdemlő módon bizonyító pénzügyintézet által kiadott igazolást;
- g) nyilatkozatot kérelmezőtől, valamint a vele együtt élő vagy együtt költöző személyektől arra vonatkozóan, hogy a az Önkormányzat a törvény keretei között a személyes adatait –jogosult kezelni és nyilvántartani;
- h) nyilatkozatot az ingatlan valamennyi tulajdonosától, hogy a kérelem pozitív elbírálása esetén az Önkormányzat javára a jelzálogjog ingatlan-nyilvántartásba történő bejegyzéséhez hozzájárulnak;

i) –amennyiben az ingatlanra vonatkozóan az ingatlan-nyilvántartásba már korábban elidegenítési és terhelési tilalmat jegyezték be –, a tilalom jogosultjának nyilatkozatát arról, hogy hozzájárul az Önkormányzat javára további jog bejegyzéséhez.

j) a kérelmező nyilatkozatát arról, hogy –a támogatás megítélése esetén –a szerződés megkötéséhez két készfizető kezet biztosít.

k) társasházban lakó kérelmező esetén a közös képviselőnek vagy az intézőbizottság elnökének nyilatkozatát arról, hogy a tervezett építkezésről, felújításról értesült.

(5) Kezességet vállalhat az a személy, aki rendszeres jövedelemmel rendelkezik. A két fő készfizető kezes közül az egyik lehet nyugdíjas személy. Nem lehet kezes munkanélküli segélyben, kizárólag szociális támogatásban, illetve ápolási díjban részesülő személy. „

Jelen végzésem a Rendelet hivatkozott rendelkezései, továbbá a 2.§, 13.§(1),(2),(3),(4),(5),(6),(7),(8) bekezdése alapján hoztam meg.

Biatorbágy, 2022.05.16.

dr. Hajdu Boglárka jegyző  
nevében és megbízásából:



  
Pomaházi Krisztina  
igazgatási osztályvezető

Erről értesül:  
- Ügyfél (postai úton)  
- Irattár

Nem hiteles tulajdoni lap

Nem hiteles tulajdoni lap

Nem hite

Nem hiteles tulajdoni lap

PEST MEGYEI KORMÁNYHIVATAL

Budapest 1117, Karinthy Frigyes út 3.

Oldal: 1/2

Nem hiteles tulajdoni lap - Szemle másolat

Megrendelés szám:30005/49083/2022

2022.05.11

BIATORBÁGY

Szektor : 61

Belterület 1526 helyrajzi szám

2051 BIATORBÁGY Szent László utca 30. "felülvizsgálat alatt"

Szélszám: 37625/2022 2022.03.29

Végrehajtási jog törlése iránti kérelem, INTRUM ZRT. 1139 BUDAPEST Fiastyúk utca 4-8.

## I. RÉSZ

1. Az ingatlan adatai:

alrészlet adatai	terület ha m2	kat.t.jöv. k.fill.	alosztály adatai	ter. kat.jöv. ha m2	alosztály adatai	k.fill.
művelési ág/kivett megnevezés/	min.o					

Kivett lakóház, udvar

0

1124

0,00

## II. RÉSZ

2. tulajdoni hányad: 2/4

bejegyző határozat, érkezési idő: 820/1964.02.15

jogcím: vétel

jogállás: tulajdonos

név : Nagy Sándorné

sz.név: Helmi Mária

szül. : 1940

a.név : Walter Anna

cím : 2051 BIATORBÁGY Szent László utca 30

3. tulajdoni hányad: 1/4

bejegyző határozat, érkezési idő: 50519/2000.07.13

jogcím: öröklés

jogállás: tulajdonos

név : Nagy Sándor

sz.név: Nagy Sándor

szül. : 1960

a.név : Helmi Mária

cím : 2051 BIATORBÁGY Bethlen Gábor utca 12.

4. tulajdoni hányad: 1/4

bejegyző határozat, érkezési idő: 50519/2000.07.13

jogcím: öröklés

jogállás: tulajdonos

név : Pankotay Ferenc Gáborné

sz.név: Nagy Mariann

szül. : 1962

a.név : Helmi Mária

cím : 2051 BIATORBÁGY Kossuth utca 10.

## III. RÉSZ

Folytatás a következő lapon

Nem hiteles tulajdoni lap

nem hiteles tulajdoni lap

Bizonysítóerővel nem rendelkezik

N

Nem hiteles tulajdoni lap

Nem hiteles tulajdoni lap

Nem hite

Nem hiteles tulajdoni lap

Nem hiteles tulajdoni lap

Nem hite

Nem hiteles tulajdoni lap

PEST MEGYEI KORMÁNYHIVATAL

Budapest 1117, Karinthy Frigyes út 3.

Oldal: 2/2

Nem hiteles tulajdoni lap - Szenle másolat

Megrendelés szám:30005/49083/2022

2022.05.11

BIATORBÁGY

Szektor : 61

Belterület 1526 helyrajzi szám

Folytatás az előző lapról

III. RÉSZ

8. bejegyző határozat, érkezési idő: 39373/2018.05.11

Végrehajtási jog 73 598 FT, azaz hetvenháromezer-ötszázkilencvennyolc FT és járulékai erejé

Patona Péter önálló bírósági végrehajtó 282.V.333/2017/61 iktatószámú megkeresése alapján.  
utalás: II /3.

jogosult:

név: INTRUM ZRT. törzesszám: 12935181

cím : 1139 BUDAPEST Fiastyúk utca 4-8.

Ez a tulajdoni lap közigazgatási hatósági eljárás céljából került kiadásra. Másra ne használható.

TULAJDONI LAP VÉGE

Nem hiteles tulajdoni lap

tulajdoni lap

bizonyító erővel nem rendelkezik

MAGYAR ÁLLAMKINCSTÁR  
NYUGDÍJFOLYÓSÍTÓ IGAZGATÓSÁG  
1139 Budapest XIII., Váci út 73.  
Postacím: Budapest 1820  
Telefon: (06-80) 204-884; (06-1) 270-8999

Törzsszám: 746-46414-4  
Név: HELMLI MÁRIA  
Születési dátum: 1940.01.15.

HELMLI MÁRIA  
BIATORBÁGY  
SZT. LÁSZLO U.30.  
2051

### Tisztelt Ügyfelünk!

A Magyar Államkincstár Nyugdíjfolyósító Igazgatóság (a továbbiakban: Nyugdíjfolyósító Igazgatóság) tájékoztatja, hogy **2021. évben** az Ön részére a személyi jövedelemadóról szóló 1995. évi CXVII. törvény (a továbbiakban: Szja tv.) alapján

**1598645** Ft adómentes bevételek /M/  
**0** Ft más bérjövdelemnek /A/ minősülő ellátást,  
összesen **1598645** Ft-ot folyósított levonások nélkül.

**2022. január hótól** - a hatályos jogszabályok szerint - az Önt megillető ellátások összege havonta az alábbiak szerint alakul.

SZJA kód	A folyósított ellátás típusa	Az ellátás összege az emelés előtt	Az emelés összege	Az ellátás összege az emelés után
M	ÖREGSÉGI NYUGDÍJ	113475	5675	119150
M	SAJÁT JOGÚ KORREKCIÓ	10495	525	11020
Az ellátás(ok) összege:		123970	6200	130170

Az ellátást terhelő havi levonás jogcíme	A levonás összege
Levonás összesen / Ft /:	0

A fentiek szerint Ön **2022. január hónapban**, kerekítve ellátásra jogosult.

**130170** Ft

Azon ügyfeleink részére, akiknek **adóköteles ellátást** folyósítunk, a 2021. évi személyi jövedelemadó bevallás elkészítéséhez **2022. január 31-ig külön elszámolást** (igazolást) küldünk ki.

A **rehabilitációs ellátásból** 2021-ben levont nyugdíjjárulék összegéről **2022. január 31-ig külön igazolás** kerül kiállításra.

Nyugdíjfolyósító Igazgatóság

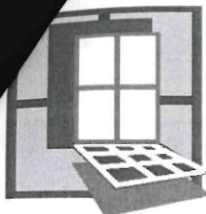

## ABLAK-BAU-96 KFT

2049 Diósd Homokbánya u. 77. 06/23-370-377, 06/20-945-8660, 06/20-460-0639, 06/20-934-0309



info@ablakbau.hu www.ablakbau.hu

### Pankotay Teodóra

Biatorbágy,

pankotay.teodora@gmail.com +36 30 4382527

Készítette:

Márkovics Tibor

Diósd, 2022.03.31.

## ÁRAJÁNLAT

No: A\_22/4214

Tisztelt Pankotay Teodóra!

### MŰSZAKI TARTALOM:

- Típus:** Realtherm ajtók, ablakok Inoutic műanyag profilrendszer, Rehau Synego profilrendszer, horganyzott idomacél merevítéssel.
- Vasalat:** ablakok, erkélyajtók:  
Maco multimatic minőségi vasalat (hibásműködtetés-gátlóval, résszellőzővel, szárnyraemelés segítővel).  
bejárati ajtók:  
Maco multimatic 5 pontos biztonsági zár.  
tolóajtók:  
Maco multimatic minőségi vasalat.
- Kilincs:** ablakok, erkélyajtók:  
Neptun/Hoppe kilincs család  
bejárati ajtók:  
Neptun/Hoppe kilincs család
- Szín:** fehér, ha ettől eltérő, akkor az egyes pozíciók leírásánál található a tervezett szín
- Méret:** tényleges méret
- Ajánlat érvényessége:** Az árajánlatban szereplő árakat 30 napon belüli megrendelés és további 60 napon belüli gyártás esetén tartjuk érvényben.

Tétel	Mennyiség	Megnevezés	Nettó egységár	Nettó ár összesen
1	3 db	<p><b>Optimum középfenelnyíló nyíló-bukó/nyíló jobbos ablak egyenes szárnyal</b></p> <p><b>Nettó listaár:</b> 224 066</p> <p><b>Engedmény:</b> 35.00 %</p> <p>RealTherm Optimum                      Szélesség: 2000 mm Magasság: 1500 mm                      Szerkezet ára: 172 246                      Uw: 1.05 W/(m<sup>2</sup>*K)                      Tömeg: 106.97 kg</p> <p><u>Üveg</u> <span style="float:right"><u>Felár</u></span>                      36 mm (4 Low-E + 12 Ar + 4 float + 12 Ar + 4 Low-E) Ug=0,7 alu távtartóval <span style="float:right">51 820</span></p> <p><u>Kilincs</u>                      Ablak kilincs fehér</p> <p><u>Egyéb kiegészítők</u>                      Alapfelszereltségű párkányfogadó-30 mm</p>	145 643	436 929
2	1 db	<p><b>Optimum nyíló-bukó jobbos ablak egyenes szárnyal</b></p> <p><b>Nettó listaár:</b> 101 953</p> <p><b>Engedmény:</b> 35.00 %</p> <p>RealTherm Optimum                      Szélesség: 1150 mm Magasság: 1150 mm                      Szerkezet ára: 79 109                      Uw: 1.07 W/(m<sup>2</sup>*K)                      Tömeg: 48.27 kg</p> <p><u>Üveg</u> <span style="float:right"><u>Felár</u></span>                      36 mm (4 Low-E + 12 Ar + 4 float + 12 Ar + 4 Low-E) Ug=0,7 alu távtartóval <span style="float:right">22 844</span></p> <p><u>Kilincs</u>                      Ablak kilincs fehér</p> <p><u>Egyéb kiegészítők</u>                      Alapfelszereltségű párkányfogadó-30 mm</p>	66 269	66 269
3	1 db	<p><b>Optimum nyíló-bukó jobbos erkélyajtó széles egyenes szárnyal</b></p> <p><b>Nettó listaár:</b> 157 693</p> <p><b>Engedmény:</b> 35.00 %</p> <p>RealTherm Optimum                      Szélesség: 900 mm Magasság: 2200 mm                      Szerkezet ára: 118 524                      Uw: 1.08 W/(m<sup>2</sup>*K)                      Tömeg: 72.76 kg</p> <p><u>Üveg</u> <span style="float:right"><u>Felár</u></span>                      36 mm (4 Low-E + 12 Ar + 4 float + 12 Ar + 4 Low-E) Ug=0,7 alu távtartóval <span style="float:right">34 201</span></p> <p><u>Kilincs</u>                      Ablak kilincs fehér</p> <p><u>Egyéb kiegészítők</u>                      Alapfelszereltségű párkányfogadó-30 mm</p>	102 500	102 500
<b>Részösszeg</b>				<b>605 698</b>

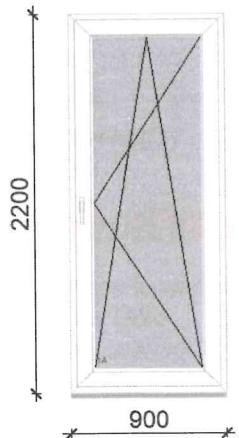
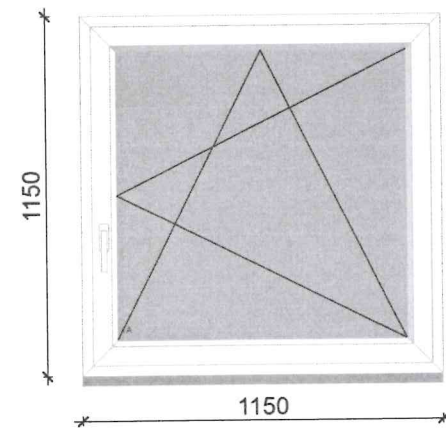
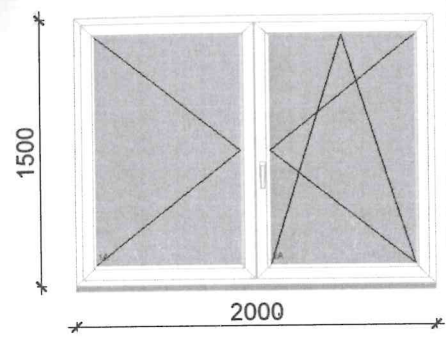

Tétel	Mennyiség	Megnevezés	Nettó egységár	Nettó ár összesen
Áthozat az előző lapról:				605 698
4	1 db	<p><b>Optimum befelé nyíló balos Oberon panelos bejárati ajtó</b>  <b>Nettó listaár: 319 019</b>  <b>Engedmény: 30.00 %</b>                      RealTherm Optimum                      Szélesség: 900 mm Magasság: 2200 mm                      Szerkezet ára: 319 019                      Tömeg: 41.12 kg</p> <p><u>Üveg</u> <span style="float: right;"><u>Felár</u></span>                      Oberon. 5 uveges. fehér. csincsilla fehér.                      mrevites nelkul - 36mm <span style="float: right;">0</span></p> <p><u>Kilincs</u>                      Bejárati ajtó kilincs fehér</p> <p><u>Küszöb</u> <span style="float: right;"><u>Felár</u></span>                      Hőhidmentes küszöb OPT <span style="float: right;">0</span></p> <p><u>Egyéb kiegészítők</u>                      Alapfelszereltségű párkányfogadó-30 mm</p>	223 313	223 313

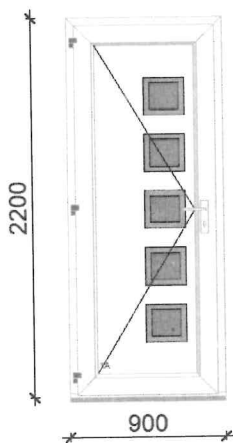

### ÖSSZESÍTŐ

Nettó végösszeg	829 011 Ft
+ ÁFA (27.0%)	223 833 Ft
<b>Bruttó végösszeg</b>	<b>1 052 844 Ft</b>

### HELYSZINI MUNKÁK

Szállítás: 15 000 Ft  
 Bontás: 50 000 Ft  
 Beépítés: 170 000 Ft  
 Sitt elszállítás: 20 000 Ft  
 Helyreállítási munkák takaróprofilal: nincs  
 Helyreállítási munkák gipszkartonnal: nincs  
 Párkányozás: nincs

**Nettó összesen: 255 000 Ft**  
**Áfa: 68 850 Ft**

**Bruttó összesen: 323 850 Ft**

1. Az ajánlat a benne foglalt műszaki tartalom megvalósulása esetén érvényes. Az ajánlat műszaki tartalmának módosulása árváltozást von maga után.
2. Ha az ajánlatban szerepel beépítés: annak költsége tartalmazza a pontos felmérést, a nyílászárók szabad falnyílásba való rögzítését (speciális eszközökkel, anyagokkal), a hézagok PUR habbal történő tömítését. A kiegészítő tartozékok felszerelését (kilincsek vasalattakaró elemek, stb.), valamint az egyszerű finom beállítást.
3. A párkányok, takarólécék ára illetve azok felhelyezése az esetben képezik az ajánlat részét, ha az ajánlatban azok tételesen szerepelnek.
4. Az ajánlat félreértelmezéséből eredő hibákért nem áll módunkban felelősséget vállalni, ezért kérjük az ajánlat műszaki

tartalmának illetve a benne foglalt mennyiségek tételes átellenőrzését.

5. Az ajánlatban feltüntetett árak a kiállításától számított 10 napig érvényesek.

6. Az ügyfél aláírásával elfogadta az ajánlatban szereplő tételek mennyiségét és azok műszaki tartalmát. A gyártás 50 százalék előleg befizetésével kezdődik

meg. Az árajánlat kizárólag a tételekben felsorolt szerkezetekre és kiegészítőkre vonatkozik, egyéb tétel külön megrendelés tárgyát képezi. A teljes vételár kiegyenlítéséig a termékek az Ablak-Bau kft. tulajdonát képezik. A gyártás ára a készrejelentés után max 3 nappal kifizetendő, a beépítés ha van, csak ezek után végezhető el.

Felhívjuk figyelmüket, hogy a beszerelésünk után bekövetkezett üvegrepedésekre, törésekre garanciát nem tudunk vállalni.

Ezen üvegek cseréjét a beruházó/üzemeltető/tulajdonos által kötött épületbiztosítás terhére tudjuk elvégezni!

Fizetési feltételek: gyártás: 50% előleg, a készrejelentés után a fennmaradó 50% készpénzben vagy átutalással megállapodás szerint fizetendő

Gyártási határidő : fehér színben 3 hét, színes profiloknál alapszín (dió, aranytölgy, antracit) 4-6 hét, többi szín esetén 6-8 hét

Nyílászáróinkra 5 év, kiegészítő szerkezetekre (redőny, szűnyogháló) 1 év garanciát vállalunk.

Teljesítés, határidő: Tájékoztatjuk megrendelőinket, hogy a globálisan kialakult alapanyaghiány, az ebből származó beszállítói késedelmes teljesítések, illetve a Covid-19 vírus okozta vis maior helyzet miatt a megrendelés visszaigazolásokban feltüntetett gyártási határidők, illetve a szállítási értesítőkben feltüntetett szállítási határidők csak tájékoztató jellegűek, azokat kizárólag abban az esetben tudjuk teljesíteni, ha a beszállítóink számunkra is hiánytalan mennyiségben és pontos határidőre teljesítenek

Anyílászáró konszignációt és árajánlatot elfogadom: .....megrendelő aláírása

Diósd, 2022.03.31.

# SZERKEZET ÁTTEKINTŐ

Árajánlat száma:  
Ügyfél:

A\_22/4214  
Pankotay Teodóra

Oldalszám: 5/6

Tétel 1: 3 db  
Optimum középerfenylő nyíló-bukó/nyíló jobbos ablak egyenes szárnyal

Tétel 2: 1 db  
Optimum nyíló-bukó jobbos ablak egyenes szárnyal

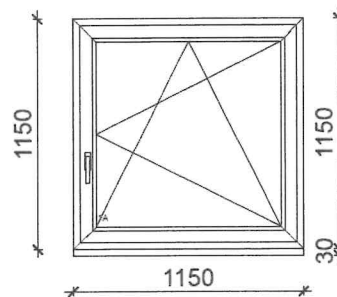
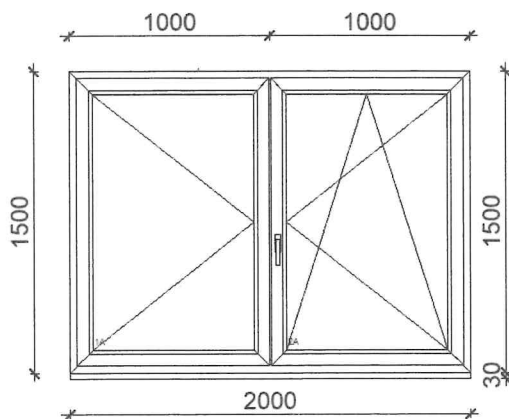

Tétel 3: 1 db  
Optimum nyíló-bukó jobbos erkélyajtó széles egyenes szárnyal

Tétel 4: 1 db  
Optimum befelé nyíló balos Oberon panelos bejárati ajtó

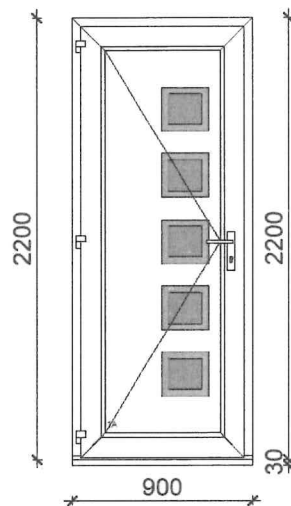
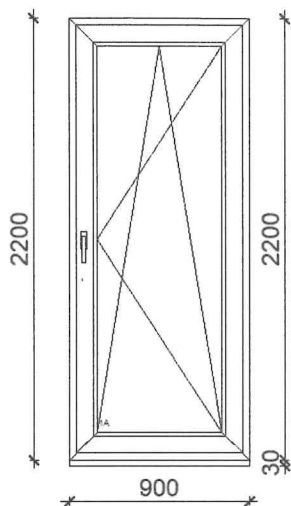

4235 OTP BANK NYRT. BUDAPESTI RÉGIÓ  
2040 BUDAÖRS SPORT U. 2-4.

Ügyintéző: Juhász Attila Zsolt

**HEMLLI MÁRIA**

MAGYARORSZÁG 2051 BIATORBÁGY SZENT  
LÁSZLÓ UTCA 30

## Igazolás

Tisztelt Ügyfelünk!

Kérésének megfelelően az OTP Bank Nyrt.-nél vezetett, 11773425-06317380 számú HUF devizanemű IBAN: HU28 1177 3425 0631 7380 0000 0000 (SWIFT: OTPVHUB) bankszámlájával kapcsolatosan az alábbiakat igazoljuk.

A számla tulajdonosa(i):

HEMLLI MÁRIA

A fent megjelölt számla rendelkezésre álló (szabadon felhasználható) egyenlege 2022.06.02 napján 13:14 perckor az alábbi:

rendelkezésre álló egyenleg: **\*\*550.000 HUF**

Kelt: BUDAÖRS, 2022.06.02 13:14

**OTP BANK Nyrt.**  
Juhász Attila Zsolt  
számlavezető munkatárs  
Budapesti Régió  
Budaörs, Sport u. 2-4. Fió

Orehovszky Edit  
vállalkozói munkatárs

OTP Bank Nyrt.

# Nyilatkozat!

BIATORBÁGY VÁROS POLGÁRMESTERI HIVATAL	
Érkeztetés száma:	74.667
Árktatás ideje:	2022 JÚN 07.
Iktatószám:	90/382-3/2022
Ügyintéző:	L. B.

Alulírott Helmlí Mária Anna (anya neve: Walter Anna, születési hely idő: Torbágy,1940.01.15.

lakcím: 2051 Biatorbágy Szent László u 30.) nyilatkozom, hogy a Biatorbágyi Önkormányzat a személyes adataimat a törvény keretei között kezelheti és nyilvántarthatja.

Biatorbágy, 2022.06.03

Helmlí Mária Anna

---

# Nyilatkozat!

Alulírott Helmlí Mária Anna (anya neve: Walter Anna, születési hely idő: Torbágy, 1940.01.15. lakcím: 2051 Biatorbágy Szent László u 30.) –a kérelem pozitív elbírálása esetén – két kézfizető kezest biztosítok. A kezesek hozzájárulnak a szerződés megkötéséhez.

A két kezesek adatai:

- Nagy Mariann (anya neve: Helmlí Mária, születési hely idő: Budapest, 1962.04.15, lakcím: 8200 Veszprém Stadion u 8/a fsz 3.)
- Magyar András (anya neve: Újj Mária, születési hely idő: Veszprém, 1960.04.19, lakcím: 8200 Veszprém Stadion u 8/a fsz 3)

Biatorbágy, 2022.06.03.

*Helmlí Mária*

---

## Hozzájáruló nyilatkozat!

Alulírott tulajdonosok hozzájárulnak – a kérelem pozitív elbírálása esetén – a Biatorbágyi Önkormányzat javára a 2051 Biatorbágy Szent László utca 30 szám alatti ingatlanra a jelzálogjog ingatlan nyilvántartásba történő bejegyzéséhez.

Tulajdonosok:

- 4/2 Helmlí Mária (anya neve: Walter Anna, születési hely, idő: Torbágy, 1940.01.15.)
- 4/1 Nagy Mariann (anya neve: Helmlí Mária, születési hely, idő: Budapest, 1962.04.05.)
- 4/1 Nagy Sándor (anya neve: Helmlí Mária, születés hely, idő: Budapest, 1960.03.26.)

Biatorbágy, 2022.04.<sup>29</sup>-----.



Helmlí Márai



Nagy Mariann



Nagy Sándor

## KÖRNYEZETTANULMÁNY

lakáscélú helyi támogatáshoz

### SZEMÉLYI ADATOK

Kérelmező neve: Helmi Mária.....születési név: Helmi Mária  
Születési hely, idő: Torbágy, 1940.01.15.  
Anyja neve: Walter Anna.....családi állapota: elvált  
Szakképzettsége: gim. elrettéji.....foglalkozása: nyugdíjas  
Havi nettó jövedelme: 130.170.-.....egyéb jövedelme: Ø  
Lakóhelye: Blabodgy, Gent László u. 30.  
Tartózkodási helye:.....

Házastárs/élettárs neve:.....  
Születési hely, idő:.....  
Szakképzettsége:.....foglalkozása:.....  
Havi nettó jövedelme:.....egyéb jövedelme:.....

### VAGYONI VISZONYOK

Öt éven belül eladott ingatlanból származó bevétele volt-e, milyen összegben?.....Ø

Ingatlan vagyon: / ház, üdülő, telek, mezőgazdasági föld, stb./.....

30. Gent László u. 30.

Ingó vagyon: / gépkocsi típusa, kora/ Flak Punks (2001)

Milyen minőségben lakik a lakásban: tulajdonos, tulajdonostárs, családtag, albérlő, egyéb, stb.

.....1/2

A lakott lakás helyiségei:.....1 szoba,.....2 félszoba,.....1 nappali,.....1 fürdőszoba,

.....1 konyha,.....ke egyéb helyiségek.....

Összesen..... $80 + 10m^2$ .....m<sup>2</sup>

Komfortfokozata:.....*szil. hősziv. pumpa*.....

Lakásban lakók száma:.....*1*.....fő

Fűtési mód:.....*gáz a'rhó*.....

### KÖZÖS HÁZTARTÁSBAN ÉLŐK

Név	rokoni kapcsolat	szakképzettség	jövedelem
<del>.....</del>			

Külön háztartásban élő, tartásra köteles hozzátartozók neve, címe:

*Nagy Sándor - Budapest*  
*Nagy Marianna - Veszprém* } *gyermekei*

### EGÉSZSÉGI ÁLLAPOT

Munkaképes

Munkaképtelen.....miatt.

Név:.....

Munkaképesség csökkenés:.....%

Végleges

Átmeneti

### MILYEN SZOCIÁLIS ELLÁTÁSBAN RÉSZESÜLNEK

~~.....~~

### AZ IGÉNYELT KÖLCSÖN FELHASZNÁLÁSÁNAK CÉLJA

*hosszidek', a'jós - a'ltalad a'ra*

a tervezett építkezéshez, felújításhoz, adás-vételhez rendelkezésre álló saját anyagi forrás:

/készpénz, CSOK, vállalati kölcsön, hitel, stb./ ..... 550.e. Ft - banki megtakar.

egyéb forrás: / építési anyag/ .....

Igénybevehető családi, rokoni, baráti segítség van-e ? Nincs Van

Szakipar nélkül

.....szakiparos

rokoni fok.....

### KÉRELMEZŐ RÉSZESÜLT-E KORÁBBAN ÖNKORMÁNYZATI KÖLCSÖNBEN?

Igen .....évben .....Ft összegben

Nem

### SZOCIÁLIS HELYZET LEÍRÁSA

Ajtó mélyen kb. 1990-ben letak onbald korab er faalkokok  
kezdikre, ami cseréle koru. Ajtó fa üvegkazettás (bejdrati)  
nem emhódik rendszu, el van de franszódóda.

Műanyag nyílászárókra kérték lecserélni a kb. 30 dbes,  
már akkor is házilag tartó részre ajtókat a akakokat.

Két vobalka a a noppalikán öresea 4db ablak,  
1 teraszajtó a a bejdrati ajtó kívül berendkze.

Költségek: Anyag ~ 1.053 e Ft

M. díj ~ 324 e Ft

E 1.377 e Ft

Megtakarítása a költségek 40%-a, 550 e Ft

Egyedül elő nyugalmas, jör.: 130.170.- Ft

Igényelt kölcsön összege: 826 e Ft

Biatorbágy, 2022. 06. 14.

Helelő, Anikó

kérelmező

Abula I.

ügyintéző

BIATORBÁGY VÁROS POLGÁRMESTERI HIVATAL  
 Érkeztetés száma: 10234  
 Iktatás ideje: 2022 APR 29.  
 Iktatószám: 10/380-1/2022  
 Ügyintéző:

**KÉRELEM**  
**A lakáscélú helyi támogatások tárgyában**

Kérelmező neve: PAVKOTAY TEODORA ERZSEBET  
 Leánykori név: PAVKOTAY TEODORA ERZSEBET  
 Születési hely, idő: BUDAPEST 1986.10.10  
 Állandó lakóhely: 2051 BIATORBÁGY KOSSUTH FERENC U. 10  
 Tartózkodási hely: .....

Kérelmezővel közös háztartásban élő vagy vele együtt költöző személyek:

Név: UZDARIL MARCELL szül. idő: 2016.06.01  
 Név: ..... szül. idő: .....  
 Név: ..... szül. idő: .....  
 Név: ..... szül. idő: .....  
 Név: ..... szül. idő: .....

Vásárolni/építeni/átalakítani stb. kívánt ingatlan:

- címe: 2051 BIATORBÁGY KOSSUTH FERENC U. 10
- alapterülete: 40 m<sup>2</sup>
- szobák száma: 1
- tulajdonosa(i) neve, címe: HELMKI MARIA 2051 BIATORBÁGY SZENT LAJOS U. 30
- bővítés esetén a létrejövő helyiség(ek) megnevezése, mérete: terasz 10 m<sup>2</sup> föld 10 m<sup>2</sup>, szoba 20 m<sup>2</sup>

A vételár vagy építkezés/átalakítás/felújítás stb. költsége: 634.302 Ft

Meglévő saját erő: 250.000 Ft 40%

Az igényelt támogatás tárgya: •lakásépítés, •lakásvásárlás, •emeletráépítés, •tetőtér-beépítés, •lakásbővítés, •lakásfelújítás, •korszerűsítés **(a megfelelő rész aláhúzendó)**

Az igényelt támogatás mértéke (max. a vételár v. költség 60%-áig terjedhet):

384.302 Ft 60%

A kamatmentes kölcsön vállalt törlesztési ideje (500.000 Ft-ig max. 5 év, 500.000 Ft. fölött max. 10 év):

10 év vagy max. .... Ft/hó

Jelenlegi szociális és jövedelmi helyzet, valamint a támogatási igény rövid leírása:

Jelenlegi nettó jövedelmem 238 000 forint.  
Családi pótlékban és gyermek-tartásban  
vésztőlés mivel családomat egyedül  
kezelem.  
Az ingatlanom van egy melléképület  
amit szociális megfigyelőket egy kétórás  
kezelés, víz csatorna van benne de  
földszoba nincs kialakítva, a  
vízellátást lecsatlakoztam de a

Földhivatali Értékelési és Jogerős Jelnyilatkozat  
kéréséi kérések be tudjam jelezni.  
Csak a kereteket a kereseti  
szintetesen, az alapulokat és a  
hozzájárulási nyilatkozat.

Biatorbágy, 2022. év ..... 04. .... hónap ..... 25. .... nap

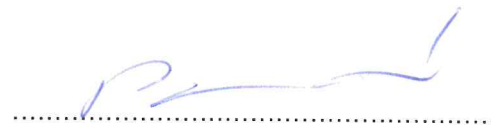

kérelmező aláírása

**Csatolandó mellékletek:**

- a) kereseti igazolást;
- b) építés esetén a jogerős építési engedélyt;
- c) vásárlás esetén a Földhivatal érkeztető bélyegzőjével ellátott adásvételi szerződést;
- d) egyéb jogcím esetén a tervező vagy a kivitelező által készített költségvetést;
- e) amennyiben a kérelmező a munkáltatótól vagy pénzintézetektől kölcsönt, lakásépítési kedvezményt, adó-visszatérítési támogatást kapott, annak igazolását;
- f) a pénzügyi megtakarítást hitelt érdemlő módon bizonyító pénzintézet által kiadott igazolást;
- g) nyilatkozatot kérelmezőtől, valamint a vele együtt élő vagy együtt költöző személyektől arra vonatkozóan, hogy a az Önkormányzat a törvény keretei között a személyes adatait – melyet az Önkormányzat a támogatás elbírálásához kér – jogosult kezelni és nyilvántartani;
- h) nyilatkozatot az ingatlan valamennyi tulajdonosától, hogy a kérelem pozitív elbírálása esetén az Önkormányzat javára a jelzálogjog ingatlan-nyilvántartásba történő bejegyzéséhez hozzájárulnak;
- i) – amennyiben az ingatlanra vonatkozóan az ingatlan-nyilvántartásba már korábban elidegenítési és terhelési tilalmat jegyezték be –, a tilalom jogosultjának nyilatkozatát arról, hogy hozzájárul az Önkormányzat javára további jog bejegyzéséhez.
- j) a kérelmező nyilatkozatát arról, hogy – a támogatás megítélése esetén – a szerződés megkötéséhez két készfizető kezest biztosít.
- k) társasházban lakó kérelmező esetén a közös képviselőnek vagy az intézőbizottság elnökének nyilatkozatát arról, hogy a tervezett építkezésről, felújításról értesült.

**Közigazgatási és Elektronikus Közszolgáltatások Központi Hivatala**

**Lekérdezés dátuma: 2022.05.18**

**Hivatali iktatószám: I0/380/2022**

**Adatkérő: PIARF**

**Hivatkozási szám:**

---

Megye neve: PEST	Település neve: BIATORBÁGY			
Közterület neve: KOSSUTH FERENC	Közterület jellege: UTCA			
Házzszám: 000010	Épület:	Lépcsőház:	Emelet:	Ajtó:

---

Személyi azonosító:	1-790907-4658
Név és utónév:	UZSÁK PÉTER BÉLA
Anyja neve és utóneve:	MOLNÁR JUDIT
Településnév:	BUDAPEST 11

---

Személyi azonosító:	2-270127-6537
Név és utónév:	DR. SÉLLYEI GÁBOR ISTVÁNNÉ
Anyja neve és utóneve:	KERNÁCS JOLÁN
Településnév:	BUDAÖRS

---

Személyi azonosító:	2-861010-0512
Név és utónév:	PANKOTAY TEODÓRA ERZSÉBET
Anyja neve és utóneve:	NAGY MARIANN
Településnév:	BIATORBÁGY

---

Személyi azonosító:	1-900824-1590
Név és utónév:	PANKOTAY DÁVID
Anyja neve és utóneve:	NAGY MARIANN
Településnév:	BIATORBÁGY

---

Személyi azonosító:	2-140625-5306
Név és utónév:	HELMMLI JÁNOSNÉ
Anyja neve és utóneve:	TERCS MÁRIA
Településnév:	BIATORBÁGY

---

Személyi azonosító:	1-151116-1258
Név és utónév:	HELMMLI JÁNOS
Anyja neve és utóneve:	SCHIFFMANN MAGDOLNA
Településnév:	BIATORBÁGY

---

Személyi azonosító:	3-160601-0323
Név és utónév:	UZSÁK MARCELL
Anyja neve és utóneve:	PANKOTAY TEODÓRA ERZSÉBET
Településnév:	BIATORBÁGY

---

**Közigazgatási és Elektronikus Közszolgáltatások Központi Hivatala**  
(Kivonat a központi személyiadat- és lakcímnnyilvántartásban tárolt adatokról)

Lekérdezés dátuma: 2022.05.18  
Adatkérő: PIARF

Hivatali iktatószám: I0/380/2022  
Hivatkozási szám:

Név (névviselés szerint): PANKOTAY DÁVID

Személyi azonosító:	1-900824-1590	
Név és utónév:	PANKOTAY	DÁVID
Előző családi név:		
Születési név és utónév:	PANKOTAY	DÁVID
Anyja neve és utóneve:	NAGY	MARIANN
Születési idő:	1990.08.24	
Születési hely:	SZOMBATHELY	
Családi állapot:	NŐTLEN	

**Lakóhely adatok:**

Irányítószám: 2051  
Település: BIATORBÁGY  
Közterület: KOSSUTH FERENC  
Közterület jellege: UTCA  
Házszám: 10  
Épület:  
Lépcsőház:  
Emelet:  
Ajtó:  
Bejelentés dátuma: 2021.09.06  
Kijelentés dátuma: . .  
Fiktív névnyilv. dátuma: 2022.03.04  
Lakóhely státusza: 1 LAKCÍMÉN NEM LAKIK  
Lakóhely típusa: 1 LAKÁSCÍM

**Tartózkodási hely adatok:**

Tartózkodási hely nincs

**Értesítési cím adatok:**

Értesítési cím nincs megadva

A polgárok személyi adatainak és lakcímének nyilvántartásáról szóló 1992. évi LXVI. törvény végrehajtásáról szóló 146/1993. (X.26.) Kormányrendelet 26.§ (1) bekezdésének c) pontja értelmében felhívom szíves figyelmét arra, hogy a fentiekben közölt személyes adatokat jogszerűen kizárólag az adatigénylés alapjául megjelölt célból használhatja fel, illetve kezelheti. A hatályos adatvédelmi előírások megsértése esetén (különös tekintettel a jogosulatlan és a céltól eltérő adatkezelésre) büntetőjogi és polgári jogi felelősség terheli.

**Közigazgatási és Elektronikus Közszolgáltatások Központi Hivatala**

(Kivonat a központi személyiadat- és lakcímnnyilvántartásban tárolt adatokról)

**Lekérdezés dátuma: 2022.05.18**

**Adatkérő: PIARF**

**Hivatali iktatószám: I0/380/2022**

**Hivatkozási szám:**

Név (névviselés szerint): **UZSÁK MARCELL**

Személyi azonosító:	3-160601-0323		
Név és utónév:	UZSÁK	MARCELL	
Előző családi név:			
Születési név és utónév:	UZSÁK	MARCELL	
Anyja neve és utóneve:	PANKOTAY	TEODÓRA	ERZSÉBET
Születési idő:	2016.06.01		
Születési hely:	BUDAPEST	03	
Családi állapot:	NŐTLEN		

**Lakóhely adatok:**

Irányítószám:	2051
Település:	BIATORBÁGY
Közterület:	KOSSUTH FERENC
Közterület jellege:	UTCA
Házzám:	10
Épület:	
Lépcsőház:	
Emelet:	
Ajtó:	
Bejelentés dátuma:	<b>2016.06.01</b>
Kijelentés dátuma:	. .
Fiktívnyilv. dátuma:	. .
Lakóhely státusza:	0 ÉRVÉNYES LAKCÍM
Lakóhely típusa:	1 LAKÁSCÍM

**Tartózkodási hely adatok:**

Irányítószám:	8200
Település:	VESZPRÉM
Közterület:	STADION
Közterület jellege:	UTCA
Házzám:	8
Épület:	
Lépcsőház:	A
Emelet:	FS
Ajtó:	3
Bejelentés dátuma:	2021.07.06
Kijelentés dátuma:	. .
Megújítás dátuma:	. .
Fiktívnyilv. dátuma:	. .
Tart. hely státusza:	0 ÉRVÉNYES LAKCÍM

**Értesítési cím adatok:**

Értesítési cím nincs megadva

A polgárok személyi adatainak és lakcímének nyilvántartásáról szóló 1992. évi LXVI. törvény végrehajtásáról szóló 146/1993. (X.26.) Kormányrendelet 26.§ (1) bekezdésének c) pontja értelmében felhívom szíves figyelmét arra, hogy a fentiekben közölt személyes adatokat jogszerűen kizárólag az adatigénylés alapjául megjelölt célból használhatja fel, illetve kezelheti. A hatályos adatvédelmi előírások megsértése esetén (különös tekintettel a jogosulatlan és a céltól eltérő adatkezelésre) büntetőjogi és polgári jogi felelősség terheli.

## Közigazgatási és Elektronikus Közszolgáltatások Központi Hivatala

(Kivonat a központi személyiadat- és lakcímnnyilvántartásban tárolt adatokról)

Lekérdezés dátuma: 2022.05.18

Adatkérő: PIARF

Hivatali iktatószám: I0/380/2022

Hivatkozási szám:

Név (névviselés szerint): PANKOTAY TEODÓRA ERZSÉBET

Személyi azonosító:	2-861010-0512		
Név és utónév:	PANKOTAY	TEODÓRA	ERZSÉBET
Előző családi név:			
Születési név és utónév:	PANKOTAY	TEODÓRA	ERZSÉBET
Anyja neve és utóneve:	NAGY	MARIANN	
Születési idő:	1986.10.10		
Születési hely:	BUDAPEST	03	
Családi állapot:	ELVÁLT/ELVÁLT BÉT.		

### Lakóhely adatok:

Irányítószám:	2051
Település:	BIATORBÁGY
Közterület:	KOSSUTH FERENC
Közterület jellege:	UTCA
Házzám:	10
Épület:	
Lépcsőház:	
Emelet:	
Ajtó:	
Bejelentés dátuma:	2009.01.07
Kijelentés dátuma:	. .
Fiktívny nyilv. dátuma:	. .
Lakóhely státusza:	0 ÉRVÉNYES LAKCÍM
Lakóhely típusa:	1 LAKÁSCÍM

### Tartózkodási hely adatok:

Irányítószám:	8200
Település:	VESZPRÉM
Közterület:	STADION
Közterület jellege:	UTCA
Házzám:	8
Épület:	
Lépcsőház:	A
Emelet:	FS
Ajtó:	3
Bejelentés dátuma:	2021.07.20
Kijelentés dátuma:	. .
Megújítás dátuma:	. .
Fiktívny nyilv. dátuma:	. .
Tart. hely státusza:	0 ÉRVÉNYES LAKCÍM

### Értesítési cím adatok:

Értesítési cím nincs megadva

A polgárok személyi adatainak és lakcímének nyilvántartásáról szóló 1992. évi LXVI. törvény végrehajtásáról szóló 146/1993. (X.26.) Kormányrendelet 26.§ (1) bekezdésének c) pontja értelmében felhívom szíves figyelmét arra, hogy a fentiekben közölt személyes adatokat jogszerűen kizárólag az adatigénylés alapjául megjelölt célból használhatja fel, illetve kezelheti. A hatályos adatvédelmi előírások megsértése esetén (különös tekintettel a jogosulatlan és a céltól eltérő adatkezelésre) büntetőjogi és polgári jogi felelősség terheli.



**BIATORBÁGY**



Város Jegyzője

2051 Bátorbágy, Baross Gábor utca 2/a • Telefon: 06 23 310-174/218, 228, 223 mellék

Fax: 06 23 310-135 • E-mail: igazgatas@batorbagy.hu • www.batorbagy.hu

Iktatószám: IO/380-2/2022.

Ügyintéző: László Béláné

Tárgy: Pankotay Teodóra Erzsébet lakáscélú helyi támogatási ügye.

## VÉGZÉS

Pankotay Teodóra Erzsébet (született: Budapest, 1986.10.10., anyja neve: Nagy Mariann) 2051 Bátorbágy, Kossuth Ferenc u.10. szám alatti lakos, - lakásbővítés tárgyában, 2022. 04.29-én benyújtott kérelméhez az alábbi hiánypótlásra hívom fel:

- pénzbeli megtakarításának igazolása hitelt érdemlő módon bizonyító, pénzügyintézet által kiadott igazolással,
- nyilatkozat arra vonatkozóan, hogy az Önkormányzat a törvény keretei között jogosult kezelni és nyilvántartani a személyes adatait,
- nyilatkozatát arról, hogy két készfizető kezeszt biztosít a támogatás megítélése esetén a szerződés megkötéséhez,

Hiánypótlási felhívásnak levelem kézhezvételétől számított 15 napon belül kell eleget tenni, mivel nem teljesítés esetén kérelme környezettanulmány lefolytatása nélkül elutasításra kerül.

Jelen végzés ellen fellebbezésnek helye nincs

## INDOKOLÁS

A lakáscélú helyi támogatásokról szóló Bátorbágy Város Önkormányzata Képviselő-testületének 26/2012.(X.26.) önkormányzati rendelete (továbbiakban: Rendelet) kimondja, hogy a kérelmeket formanyomtatványon kell benyújtani a jegyzőhöz minden év január 1.- április 30. napja közötti időszakban. A rendelet hatálya a kérelem benyújtásakor Bátorbágyon legalább 3 éve állandó bejelentett lakóhellyel rendelkező személyekre terjed ki.

A kérelmekhez annak benyújtásakor mellékelni kell az azon feltüntetett dokumentumokat. Minden évben határidő lejártá után, a kiírt hiánypótlást teljesített kérelmezők esetében környezettanulmány kerül lefolytatásra kérelmező szociális helyzetéről. Ezt követően a Bizottság egy alkalommal június hónapban megtárgyalja a beérkezett kérelmeket és dönt a rendelkezésre álló keretösszeg elosztásáról.

A Rendelet 13. § (4) bekezdése alapján

„ (4) A kérelemhez - annak benyújtásakor - mellékelni kell:

- a) kereseti igazolást;
- b) építés esetén a jogerős építési engedélyt;
- c) vásárlás esetén a Földhivatal érkeztető bélyegzőjével ellátott adásvételi szerződést;
- d) egyéb jogcím esetén a tervező vagy a kivitelező által készített költségvetést;
- e) amennyiben a kérelmező a munkáltatótól vagy pénzügyintézettől kölcsönt, lakásépítési kedvezményt, adó-visszatérítési támogatást kapott, annak igazolását;
- f) a pénzbeli megtakarítást hitelt érdemlő módon bizonyító pénzügyintézet által kiadott igazolást;
- g) nyilatkozatot kérelmezőtől, valamint a vele együtt élő vagy együtt költöző személyektől arra vonatkozóan, hogy a az Önkormányzat a törvény keretei között a személyes adatait –jogosult kezelni és nyilvántartani;
- h) nyilatkozatot az ingatlan valamennyi tulajdonosától, hogy a kérelem pozitív elbírálása esetén az Önkormányzat javára a jelzálogjog ingatlan-nyilvántartásba történő bejegyzéséhez hozzájárulnak;

i) –amennyiben az ingatlanra vonatkozóan az ingatlan-nyilvántartásba már korábban elidegenítési és terhelési tilalmat jegyezték be –, a tilalom jogosultjának nyilatkozatát arról, hogy hozzájárul az Önkormányzat javára további jog bejegyzéséhez.

j) a kérelmező nyilatkozatát arról, hogy –a támogatás megítélése esetén –a szerződés megkötéséhez két készfizető kezet biztosít.

k) társasházban lakó kérelmező esetén a közös képviselőnek vagy az intézőbizottság elnökének nyilatkozatát arról, hogy a tervezett építkezéstről, felújításról értesült.

(5) Kezességet vállalhat az a személy, aki rendszeres jövedelemmel rendelkezik. A két fő készfizető kezes közül az egyik lehet nyugdíjas személy. Nem lehet kezes munkanélküli segélyben, kizárólag szociális támogatásban, illetve ápolási díjban részesülő személy. „

Jelen végzésem a Rendelet hivatkozott rendelkezései, továbbá a 2.§, 13.§(1),(2),(3),(4),(5),(6),(7),(8) bekezdése alapján hoztam meg.

Biatorbágy, 2022.05.16.

dr. Hajdu Boglárka jegyző  
nevében és megbízásából:

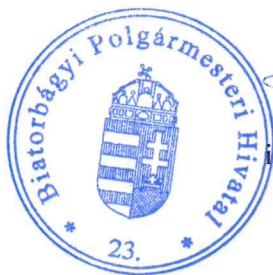

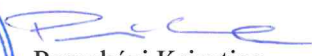
  
Pomaházi Krisztina  
igazgatási osztályvezető

Erről értesül:     - Ügyfél  
                          - Irattár

## Nem hiteles tulajdoni lap

Nem hiteles t

Nem hiteles tulajdoni lap

PEST MEGYEI KORMÁNYHIVATAL  
Budapest 1117, Karinthy Frigyes út 3.

Oldal: 1/1

## Nem hiteles tulajdoni lap - Szemle másolat

Megrendelés szám: 30005/49089/2022

2022.05.11

Szektor : 61

BIATORBÁGY

Belterület 2168 helyrajzi szám

2051 BIATORBÁGY Kossuth Ferenc utca 10. "felülvizsgálat alatt"

## I. RÉSZ

## 1. Az ingatlan adatai:

alrészlet adatak	terület	kat.t.jöv.	alosztály	adatok
művelési ág/kivett megnevezés/	ha m2	k.fill.	ter.	kat.jöv
	min.o		ha m2	k.fill

. Kivett lakóház, udvar

0

1102

0.00

## II. RÉSZ

## 3. tulajdoni hányad: 65/80

bejegyző határozat, érkezési idő: 49991/1996.04.23

jogcím: öröklés

jogállás: tulajdonos

név : Helmi Mária Anna

szül. : 1940

a.név : Walter Anna

cím : 2051 BIATORBÁGY Szent László utca 30.

## 4. tulajdoni hányad: 15/80

bejegyző határozat, érkezési idő: 31630-2/2009.01.27

jogcím: öröklés

jogállás: tulajdonos

név : Helmi Mária Anna

szül. : 1940

a.név : Walter Anna

cím : 2051 BIATORBÁGY Szent László utca 30.

## III. RÉSZ

## 7. bejegyző határozat, érkezési idő: 32968/2/2013.02.21

Elidegenítési és terhelési tilalom öröklési jog biztosítására .

jogosult:

név : Pankotay Teodóra Erzsébet

szül. : 1986

a.név : Nagy Mariann

cím : 2051 BIATORBÁGY Kossuth Ferenc utca 10.

Ez a tulajdoni lap közigazgatási hatósági eljárás céljából került kiadásra. Másra nem használható.

TULAJDONI LAP VÉGE

Nem hiteles tulajdoni lap

Nem hiteles tulajdoni lap

# Munkáltatói igazolás

## Munkáltató adatai:

Munkáltató neve: **ICELAKE Kft.**  
Székhelye: **2045 Törökbálint Tó utca 4..**  
Adószám: **26352314-213**  
Cégjegyzékszám: **13-09-198980**  
Kitöltésért felelős személy neve: **Kiss Sándorné**  
Telefon: **06-30-018-9938**

## Munkavállaló adatai:

Neve: **Pankotay Teodóra Erzsébet**  
Születési név: **Pankotay Teodóra Erzsébet**  
Anyja neve: **Nagy Mariann**  
Születési hely, idő: **Budapest, 1986.10.10**  
Adóazonosító: **8437462665**  
Lakóhely: **2051 Biatorbágy, Kossuth Ferenc u.10.**

## Munkaviszony adatai:

Beosztás: **4112 Üzemi adminisztrátor**  
Jelenlegi munkaviszony kezdete: **2019.04.01**  
Munkaszerződés típusa: **határozatlan idejű**

Utolsó havi besorolási bére: **299 250**

Utolsó három havi nettó bére:	<b>2022. február</b>	<b>244 447</b>
	<b>2022. január</b>	<b>246 328</b>
	<b>2021. december</b>	<b>225 993</b>

Munkabér fizetés módja: **átutalás**  
Levonás/letiltás: **A munkavállaló nettó bérét nem terheli levonás/letiltás.**  
Igazolás célja: **Az igazolást a munkavállaló kérésére állítottuk ki.**

Megjegyzés:

Alulírottak büntetőjogi felelősségük tudatában kijelentik, hogy az általuk jegyzett cég ezen munkáltatói igazolás kiállításának időpontjában nem áll sem csődeljárás, sem felszámolás alatt.

Igazoljuk továbbá, hogy nevezett dolgozó jelen időpontban nem áll sem fegyelmi eljárás, sem felmondás alatt.

Kelt: **Törökbálint, 2022.03.22**

**ICELAKE KFT.**  
2045 Törökbálint, Tó u. 4.  
Adószám: 26352314-2-13  
Cégsz.: 13-09-198980

  
A munkáltató (cégszerű) aláírása

## Árajánlat

Alulírott..... a következő árajánlatot adom Pankotay Teodóra részére, bontási és fürdőszoba kialakításra a 2051 Biatorbágy Kossuth Ferenc 10 számú ingatlan melléképületére.

Az árajánlat részletezése a következő:

### Építési munkálatok

	Anyag.	Munkadíj
Nyílászáró (ajtó) kialakítása meglévő falba.		25.000 Ft.
Nyílászáró ajtó ablak bontása.		23.500 Ft.
Ajtó ablak elhelyezése	80.000 Ft.	38.000 Ft.
Nyílászáró, helyének Befalazása.	18.000 Ft.	15.000 Ft.
Vakolás.	8.000 Ft.	10.000 Ft.
Építési, törmelék deponálása.	20.000 Ft.	16.700 Ft.
Vasalat készítése.	40.000 Ft.	15.000 Ft.
Betonzás, készítése.	27.000 Ft.	13.500 Ft.
Gipszkartonozás.	28.500 Ft.	43.750 Ft.
Padlásfeljáró elhelyezése.	52.000 Ft.	25.500 Ft.
	=.273.500 Ft.	=225.950 Ft.
Anyag és munkadíj összesen: <b>499.450 Ft.</b>	347.345.-	286.950.-

Az árak az áfát nem tartalmazzák!

Biatorbágy, 2022.04.25.

+ 27% ÁFA  
135.000 Ft  
636.302.-  
**SQ-SZI 2004**  
Ép. Ker. Szolg. Bt.  
2051 Biatorbágy, Fő u. 90.  
Adószám: 21981025-2-13  
K&H: 10403208-50515450-50521000

4235 OTP BANK NYRT. BUDAPESTI RÉGIÓ  
2040 BUDAÖRS SPORT U. 2-4.

Ügyintéző: Mészáros Petra Mária

PANKOTAY TEODÓRA ERZSÉBET  
MAGYARORSZÁG 2051 BIATORBÁGY KOSSUTH  
FERENC UTCA 10.

## Igazolás

Tisztelt Ügyfelünk!

Kérésének megfelelően az OTP Bank Nyrt.-nél vezetett, 11773425-01318915 számú HUF devizanemű IBAN: HU33 1177 3425 0131 8915 0000 0000 (SWIFT: OTPVHUBH) bankszámlájával kapcsolatosan az alábbiakat igazoljuk.

A számla tulajdonosa(i):

PANKOTAY TEODÓRA ERZSÉBET

A fent megjelölt számla nyitási dátuma 2006.11.28

A fent megjelölt számla rendelkezésre álló (szabadon felhasználható) egyenlege 2022.05.31 napján 17:19 perckor az alábbi:  
rendelkezésre álló egyenleg: \*\*\*347.118 HUF

lekötött betét egyenleg összesen: \*\*\*0 HUF

A fent megjelölt számla aktuális könyvelt egyenlege 2022.05.31 napján 17:19 perckor az alábbi:  
aktuális könyvelt egyenleg: \*\*\*362.595 HUF

Az aktuális könyvelt egyenleget még nem csökkenti vagy növeli az igazolás kiadása előtt végrehajtott, de a fizetési számlán még nem lekönyvelt bankkártyás terhelési és jóváírási forgalmak összege (készpénzfelvétel, kártyás vásárlás, ATM-en kártyával történő azonnali befizetés)

Kelt: BUDAÖRS, 2022.05.31 17:19

OTP BANK Nyrt.  
Bogdán Péter  
fiókigazgató  
Bogdán Péter  
fiókigazgató  
Mészáros Petra Mária  
lakossági hitelezési munkatárs  
Budapesti Régió  
Budaörs, Sport u. 2-4. Fiók  
OTP Bank Nyrt.

# Nyilatkozat!

BIATORBÁGY VÁROS POLGÁRMESTERI HIVATAL	
Érkeztetés száma:	74669
Éktetés ideje:	2022 JÚN 07.
Éktatószám:	10/380-3/2022
Ügyintéző:	L. Z.

Alulírott Pankotay Teodóra (anya neve: Nagy Mariann, születési hely idő: Budapest, 1986.10.10. lakcím: 2051 Biatorbágy Kossuth Ferenc u 10.) nyilatkozom, hogy a Biatorbágyi Önkormányzat a személyes adataimat a törvény keretei között kezelheti és nyilvántarthatja.

Biatorbágy, 2022.06.03



---

# Nyilatkozat!

Alulírott Pankotay Teodóra (anya neve: Nagy Mariann, születési hely idő: Budapest, 1986.10.10. lakcím: 2051 Biatorbágy Kossuth Ferenc u 10.) –a kérelem pozitív elbírálása esetén – két kézfizető kezest biztosítok. A kezesek hozzájárulnak a szerződés megkötéséhez.

A két kezesek adatai:

- Nagy Mariann (anya neve: Helmlí Mária, születési hely idő: Budapest, 1962.04.15, lakcím: 8200 Veszprém Stadion u 8/a fsz 3.)
- Magyar András (anya neve: Újj Mária, születési hely idő: Veszprém, 1960.04.19, lakcím: 8200 Veszprém Stadion u 8/a fsz 3)

Biatorbágy, 2022.06.03.



---

## Hozzájáruló nyilatkozat!

Alulírott Helmlí Mária hozzájárulok – a kérelem pozitív elbírálása esetén – a Biatorbágyi Önkormányzat javára a 2051 Biatorbágy Kossuth Ferenc utca 10 szám alatti ingatlanra a jelzálogjog ingatlan nyilvántartásba történő bejegyzéséhez.

Tulajdono:

- 1/1 Helmlí Mária (anyja neve: Walter Anna, születési hely, idő: Torbágy, 1940.01.15.)

Biatorbágy, 2022.04. <sup>29</sup>-----.



Helmlí Márai

## KÖRNYEZETTANULMÁNY

lakáscélú helyi támogatáshoz

### SZEMÉLYI ADATOK

Kérelmező neve: Pankóczy Tünde születési név: u.a.

Születési hely, idő: Budapest, 1986. 10. 10.

Anyja neve: Nagy Marianna családi állapota: elvdít

Szakképzettsége: gim. elköltő foglalkozása: adminisztrátor

Havi nettó jövedelme: 299.250.- egyéb jövedelme: ny. 12.700.- + jgt. 25.000.

Lakóhelye: Bialkócsy, Koszuba F. u. 10.

Tartózkodási helye: .....

Házastárs/élettárs neve: .....

Születési hely, idő: .....

Szakképzettsége: ..... foglalkozása: .....

Havi nettó jövedelme: ..... egyéb jövedelme: .....

### VAGYONI VISZONYOK

Öt éven belül eladott ingatlanból származó bevétele volt-e, milyen összegben?.....

.....

Ingatlan vagyon: / ház, üdülő, telek, mezőgazdasági föld, stb./.....

.....

Ingó vagyon: / gépkocsi típusa, kora/ Opel Astra 17d.

.....

Milyen minőségben lakik a lakásban: tulajdonos, tulajdonostárs, családtag albérlő, egyéb, stb.

.....

A lakott lakás helyiségei: 2 szoba, ..... félszoba, 1 nappali, 1 fürdőszoba,

1 konyha, ..... egyéb helyiségek 0

Összesen 90 m<sup>2</sup>

Komfortfokozata: önkiszolgál.

Lakásban lakók száma: 2 fő

Fűtési mód: közp. ábrós

### KÖZÖS HÁZTARTÁSBAN ÉLŐK

Név	rokoni kapcsolat	szakképzettség	jövedelem
<u>Ursóki Marcell</u>	<u>gyermek</u>	<u>-</u>	<u>-</u>
<u>Jankócsay Tünde E.</u>	<u>anyja</u>		<u>336.950.-</u>
			<u>168.475.- / 18 / 6'</u>

Külön háztartásban élő, tartásra köteles hozzátartozók neve, címe:

~~.....~~  
.....  
.....  
.....

### EGÉSZSÉGI ÁLLAPOT

Munkaképes

Munkaképtelen.....miatt.

Név:.....

Munkaképesség csökkenés:.....%

Végleges

Átmeneti

### MILYEN SZOCIÁLIS ELLÁTÁSBAN RÉSZESÜLNEK

~~.....~~  
.....

### AZ IGÉNYELT KÖLCSÖN FELHASZNÁLÁSÁNAK CÉLJA

.....

a tervezett építkezéshez, felújításhoz, adás-vételhez rendelkezésre álló saját anyagi forrás:

/készpénz, CSOK, vállalati kölcsön, hitel, stb./

egyéb forrás: / építési anyag/

Igénybevehető családi, rokoni, baráti segítség van-e ? Nincs Van

Szakipar nélkül .....szakiparos

rokoni fok.....

### KÉRELMEZŐ RÉSZESÜLT-E KORÁBBAN ÖNKORMÁNYZATI KÖLCSÖNBEN?

Igen 2010.....évben

400 e. Ft összegben

Nem

2011. eleve 380 e. Ft  
fűtőkészlet kiadarkeléshez

### SZOCIÁLIS HELYZET LEÍRÁSA

Tervekhez csatlakozás, részben új építkezés helyett  
funkcionális épület átépítéséhez kell a költségvetés.  
Jelenleg problémát okoz a 30-40 m<sup>2</sup> es helyiség.  
Innen nyílik a pincelétró és a padlófeljáró is,  
ezt megvárakozni és kímélni lehetne megközelítési szint.  
Ezzel a helyek külön kiadarkelésre a fűtés,  
rendszerrel a szoba felől.

Költségek: Állag: ~ 347 e. Ft

M. díj: ~ 287 e. Ft

E: 634 e. Ft

Megtakarítás a költségek: 17. a

Árnyékolt egységű kereső ára, jövedelme: 336.910.-/hó 168.475.-/hó/hó

Állagvető költségek összege: ~ 384 e. Ft

Biatorbágy, 2022.06.14.

  
.....

kérelmező

  
.....

ügyintéző